

# Dell™ Interaktiv projektor S510

## Brugervejledning



# Bemærkninger, advarsler og varslers



**BEMÆRK:** Et BEMÆRK-piktogram indeholder væsentlig information, som hjælper dig til bedre brug af din projektor.



**ADVARSEL:** En ADVARSEL angiver potentiel beskadigelse af hardware eller tab af data, hvis vejledningerne ikke følges.



**VARSEL:** Et VARSEL-piktogram angiver en risiko for materiel beskadigelse, personlig skade eller død.

-----  
**Vi forbeholder os retten til at ændre informationerne i dette dokument uden varsel.  
© 2014 Dell Inc. Alle rettigheder forbeholdt.**

Enhver form for reproduktion af disse materialer er strengt forbudt uden skriftlig tilladelse fra Dell Inc.

Varemærker brugt i denne tekst: Dell og DELL-logoet er varemærker tilhørende Dell Inc. DLP og DLP-logoet er varemærker tilhørende TEXAS INSTRUMENTS INCORPORATED. Microsoft og Windows er enten varemærker eller registrerede varemærker tilhørende Microsoft Corporation i USA og/eller andre lande.

Andre varemærker og handelsnavne, der bliver brugt i dette dokument, kan enten referere til rettighedsindehaveren af disse varemærker og til navnene på deres produkter. Dell Inc. fralægger sig ethvert ejendomsforhold til varemærker og handelsnavne forskellig fra deres egne.

Model: Dell Interaktiv projektor S510

December 2014 Rev. A00

# Indhold

<b>1</b>	<b>Din Dell-projektor</b> . . . . .	<b>5</b>
	Om den interaktive pen . . . . .	7
<b>2</b>	<b>Tilslutning af projektoren</b> . . . . .	<b>9</b>
	Tilslutning til en computer. . . . .	11
	Tilslutning til DVD-afspiller . . . . .	19
	Tilslutning til lokalområdenetværk . . . . .	23
<b>3</b>	<b>Brug af din projektor</b> . . . . .	<b>25</b>
	Tænd for din projektor . . . . .	25
	Sådan slukker du for projektoren . . . . .	25
	Indstilling af projektorfokusering . . . . .	26
	Rengøring af projektorens spejl . . . . .	26
	Justering af projektionsbilledstørrelse . . . . .	27
	Brug af fjernbetjening . . . . .	29
	Anbringelse af fjernbetjeningens batterier . . . . .	32
	Udskiftning af den interaktive penspids . . . . .	33
	Udskiftning af den interaktive batterier . . . . .	34
	Fjernbetjeningens operationsafstand. . . . .	35
	Brug af On-Screen Display (Skærmvisning) . . . . .	36
	Introduktion til multimedie . . . . .	56
	Sådan opsætter du filtyper til multimedie med USB . . . . .	58
	Sådan opsætter du filtyper til multimedie med Intern lagring . . . . .	60
	Office-freviser til USB og den interne hukommelse. . . . .	62
	Multimedie SETUP til USB og den interne hukommelse. . . . .	63
	Brug af Intel <sup>®</sup> trådløs visning (WiDi) . . . . .	64
	Installation til visning via et trådløst netværk eller et LAN-netværk . . . . .	72
	For indstillinger i Windows operativsystem. . . . .	73
	For indstillinger til Mac operativsystem . . . . .	85

Audio Projection Installation (Indtallation af lydprojektion) . . . . .	90
Installation af USB-skærm (DoUSB). . . . .	102
Installation af IR Pen Interactivity . . . . .	105
Styring af projektoren fra Web Management. . . . .	110
Lav programsymbol . . . . .	133
<b>4 Fejlfinding på din projektor . . . . .</b>	<b>134</b>
Styresignaler . . . . .	139
Udskiftning af lampe . . . . .	140
<b>5 Specifikationer . . . . .</b>	<b>142</b>
<b>6 Sådan kontakter du Dell . . . . .</b>	<b>148</b>
Kontakt Crestron . . . . .	149
<b>7 Tillæg: Ordliste . . . . .</b>	<b>150</b>

# 1

## Din Dell-projektor

---

Din projektor leveres med alle de dele, der er vist nedenfor. Kontroller, at du har alle delene, og kontakt Dell, hvis der mangler noget.

---

### Pakkeindhold

---

Strømkabel

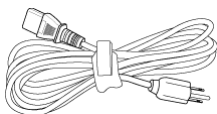

VGA kabel (VGA til VGA)

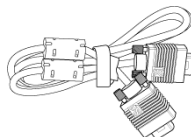

Fjernbetjening



AAA batterier (6)



Cd med brugervejledning og dokumentation

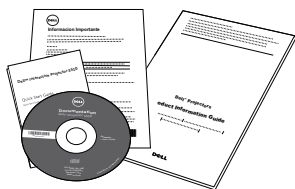

Mini-USB kabel (USB-A til mini-USB-B)

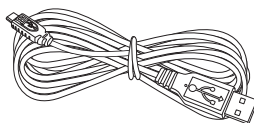

IR-pen (2 stk)/hætte til pennespids (4 stk)

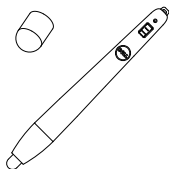

Håndledsrem (2 stk)



## Om din projektor

### Set oppefra

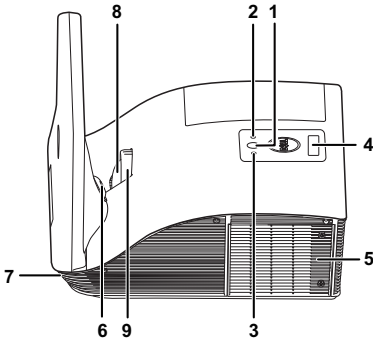

### Set nedefra

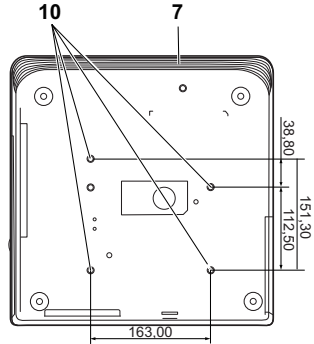

1	Strømknapp
2	Temp. LED
3	Lampe-lysdiode
4	IR-modtagere
5	Lampedæksel
6	Kamera
7	10 W højttaler
8	Linse
9	Fokusering
10	Monteringshuller til montering på væg: Skruehul M4 x 8 mm dybt. Anbefalet drejningsmoment <10 kgf-cm

## Om den interaktive pen

Du kan navigere, vælge og interagere med computerprogrammerne fra det projicerede skærbillede ved hjælp af de interaktive penne på samme måde som med en mus.

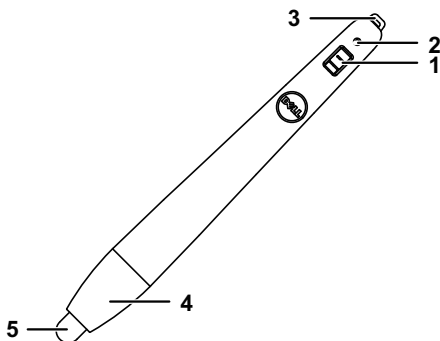

1	Tænd/sluk-kontakt
2	Strømindikator Når du tænder for pennen, blinker strømindikatoren nogle få sekunder og slukker så. Grøn: Normal betjening Rød: Batteriniveauet er lavt Ingen lys: Batteriet er tomt
3	Håndledsrem
4	Adgang til batterirummet. Vend for at skifte batterier.
5	Pennespids

## **ADVARSEL: Anvisninger omkring sikkerhed**

- 1 Projektoren må ikke bruges nær apparater, der frembringer meget varme.
- 2 Projektoren må ikke bruges i områder, hvor der er meget støv. Støvet kan forårsage, at systemet svigter, og projektoren vil nedlukkes automatisk.
- 3 Kontroller, at projektoren er monteret i et område med god ventilation.
- 4 Bloker ikke ventilationsprækkerne og -åbningerne på projektoren.
- 5 Kontroller, at projektoren anvendes i et omgivende temperaturområde på mellem 5 °C og 35 °C.
- 6 Rør ikke ventilationsudgangen, da den kan være meget varm, når projektoren er tændt eller lige efter, at der er slukket for den.
- 7 Stir ikke ind i linsen, når projektoren er tændt, da det kan skade øjnene.
- 8 Når projektoren er tændt, anbring ikke nogen ting i nærheden af eller foran projektoren og tildæk ikke linsen, da varmen kan få tingene til at smelte eller brænde.
- 9 Brug ikke den trådløse projektor nær cardiac-pacemakere.
- 10 Brug ikke den trådløse projektor nær medicinsk udstyr.
- 11 Brug ikke den trådløse projektor nær mikrobølgeovne.



### **BEMÆRK:**

- Forsøg ikke selv at montere projektoren på væggen. Den skal installeres af en kvalificeret tekniker.
- Anbefalet vægmonteringssæt (P/N: 7XY53). For yderligere oplysninger, se Dell Support webstedet på **dell.com/support**.
- For yderligere oplysninger, se *Sikkerhedsinformation*, som følger med projektoren.
- S510-projektoren kan kun bruges indendørs.



# 2

## Tilslutning af projektoren

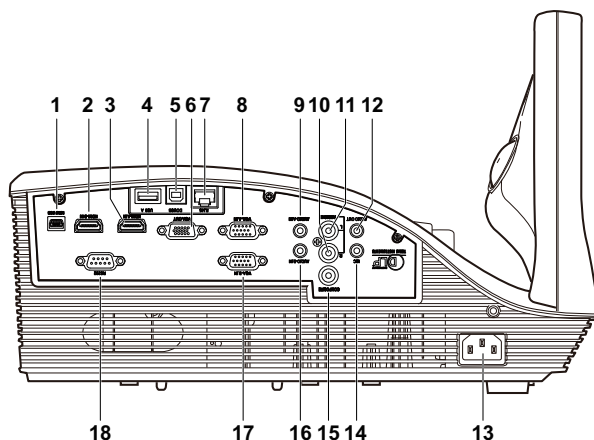

1	Mini-USB (Mini Type B)-stik til fjernbetjening, interaktiv pen og firmwareopgradering.	10	Lyd højre kanal indgangsstik
2	HDMI-B-inputstik	11	Lyd venstre kanal indgangsstik
3	HDMI-A-stik til understøttelse af MHL-funktionen	12	Lydudgangsstik
4	USB type A-stik for USB Viewer	13	Netledningsstik
5	USB type B-stik (DoUSB) for USB-skærm	14	Mikrofonstik
6	VGA udgang (skærm-gennemsløjfning)-stik	15	Komposit videostik
7	RJ-45-stik	16	Lyd-B indgangsstik
8	VGA-A indgangs- (D-sub)- stik	17	VGA-B indgangs- (D-sub)- stik
9	Lyd-A indgangsstik	18	RS232-stik

 **ADVARSEL:** Inden du begynder nogle af procedurerne i dette afsnit, skal du følge Anvisninger omkring sikkerhed, som beskrevet på side 8.

## Tilslutning til en computer

### Tilslutning af computer med et VGA kabel

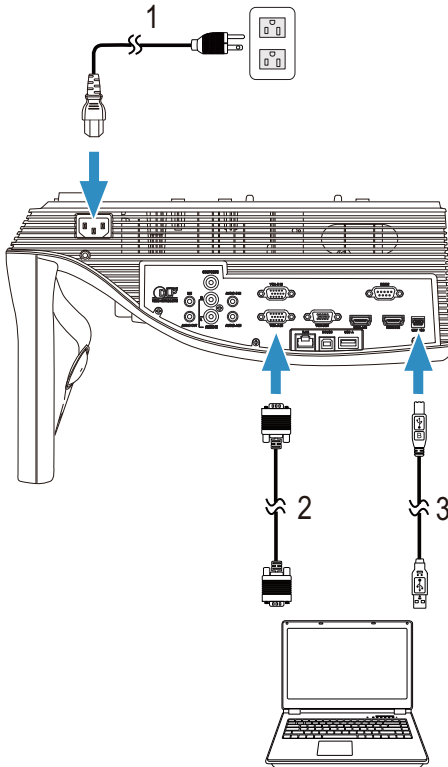

- 1 Netledning
- 2 VGA til VGA kabel
- 3 USB-A til mini USB-B kabel



**BEMÆRK:** Mini USB kablet skal være forbundet, hvis du ønsker at bruge "Næste side" og "Foregående side" på fjernbetjeningen.

## Skærm loop-through forbindelse med VGA kabler

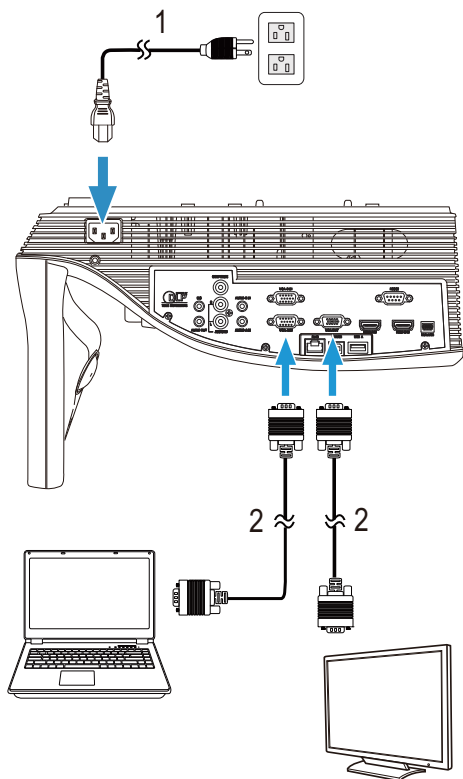

1 Netledning

2 VGA til VGA kabel



**BEMÆRK:** Der følger kun ét VGA kabel med projektoren. Et ekstra VGA kabel kan anskaffes via Dell webstedet på [www.dell.com](http://www.dell.com).

## Tilslutning af computer med et RS232 kabel

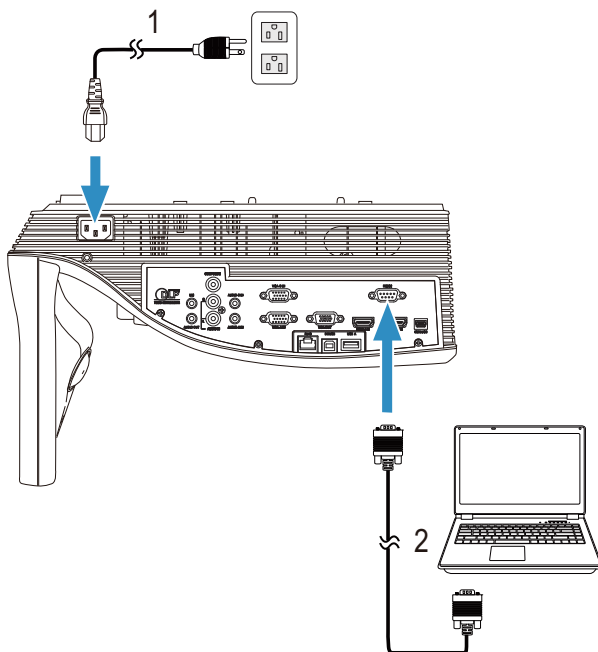

- 
- 1 Netledning
  - 2 RS232-kabel (9-bens D-sub hun-til-hunstik med 2-3 benskift)
- 

 **BEMÆRK:** RS232-kablet (9-bens D-sub hun-til-hunstik med 2-3 benskift) følger ikke med projektoren. Kontakt en professionel installatør vedrørende kablet og RS232 fjernbetjenings-softwaren.

## Tilslutning af computer med et USB-kabel

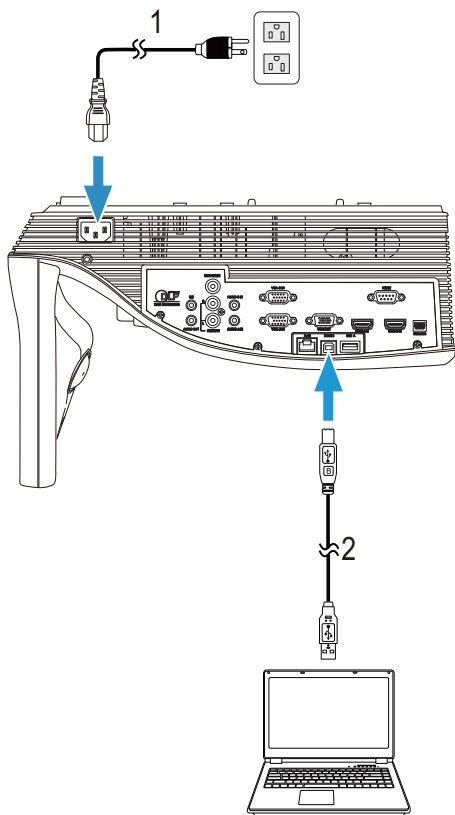

- 
- |   |                       |
|---|-----------------------|
| 1 | Netledning            |
| 2 | USB-A til USB-B kabel |
- 



**BEMÆRK:** Plug and Play. Der følger kun ét USB-kabel med projektoren. Et ekstra USB-kabel kan anskaffes via Dell's websted på [www.dell.com](http://www.dell.com).

## Tilslutning af computer med et HDMI kabel

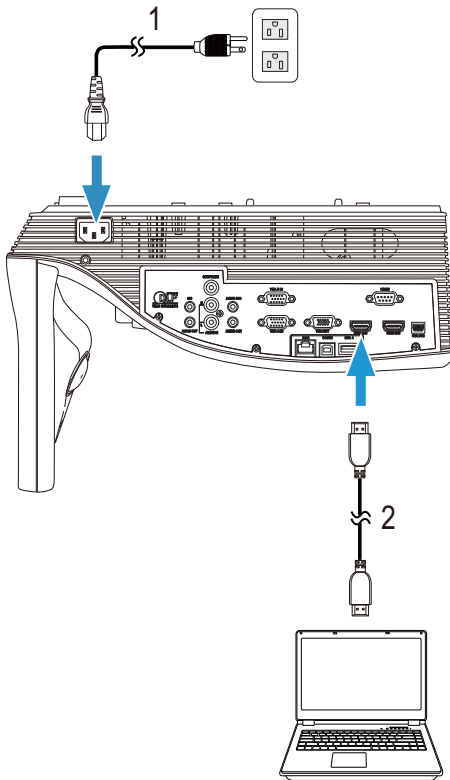

---

1 Netledning

---

2 HDMI-kabel

---



**BEMÆRK:** HDMI kablet følger ikke med projektoren. Du kan købe HDMI kablet på Dell webstedet [www.dell.com](http://www.dell.com).

## Tilslutning af en mobilenhed (Tablet) vha. et MHL-kabel

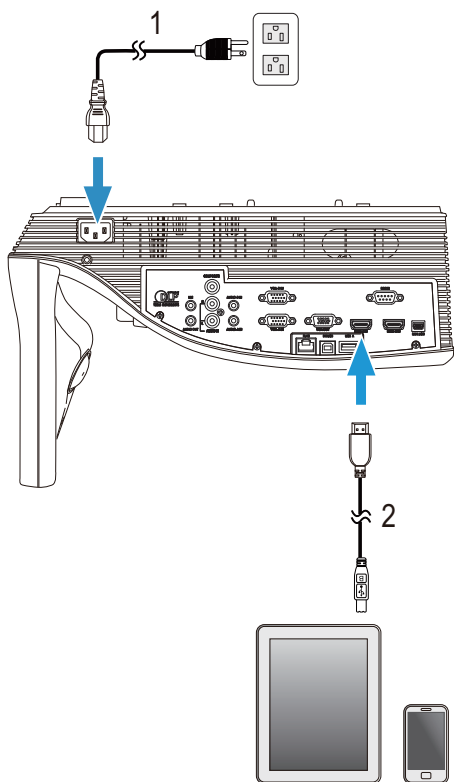

---

1 Netledning

---

2 MHL-kabel

---



**BEMÆRK:** MHL kablet følger ikke med projektoren.





**BEMÆRK:**

- a Din smartphone eller tablet skal understøtte MHL-funktionen.
- b Nogle smartphones eller tablets skal oprette forbindelse via en ekstra MHL-adapter eller adapterkabel. Kontakt din forhandler for yderligere oplysninger.

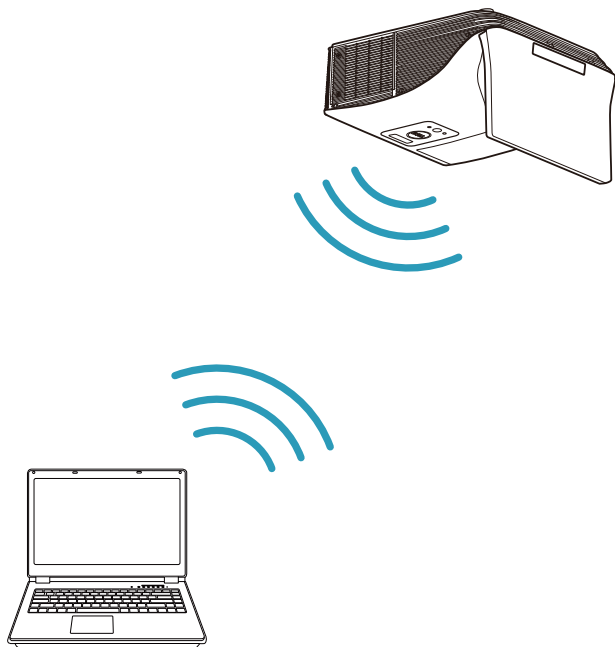

## Oprettelse af forbindelse til en computer via Wi-Fi eller Intel® WiDi



 **BEMÆRK:** Din computer bør være udstyret med en trådløs adapter og konfigureret til korrekt at detektere en anden trådløs forbindelse. Se venligst hvordan du konfigurerer en trådløs forbindelse i computerens dokumentation.

 **BEMÆRK:** For at tilslutte en computer via Intel® WiDi, skal din computer være kompatibel med Intel® WiDi.

## Oprettelse af Wi-Fi-forbindelse til en smartphone eller tablet

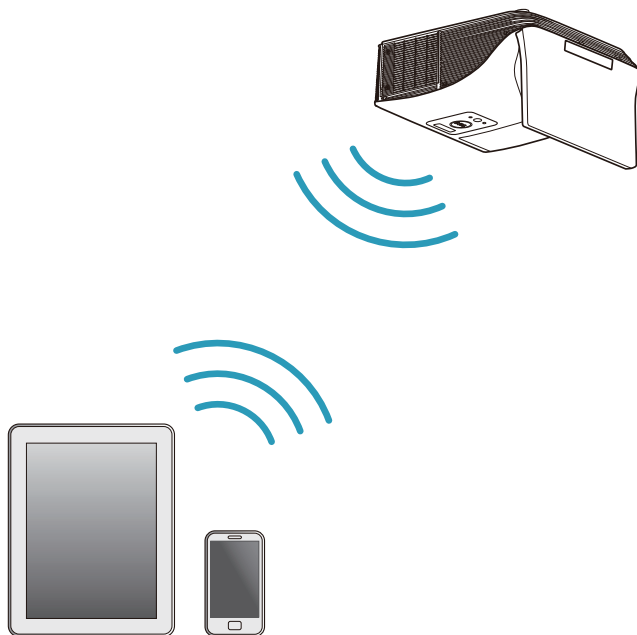

**BEMÆRK:** Dell S510 understøtter MobiShow og WiFi-Doc-programmer. Disse programmer gør det muligt trådløst at overføre understøttet indhold fra din Android eller iOS-enhed. Når du har installeret og åbnet programmet på din mobilenhed, skal du slå Wi-Fi til og opret forbindelse til projektorens netværket, Dell S510. For yderligere oplysninger, bedes du venligst besøge Dell's supportside på [dell.com/support](http://dell.com/support). Understøttede filer er:

Mobi Show	Photos (Billeder)	jpeg / jpg
	MS Powerpoint	PtG2 (konverteret fra ppt)*
WiFi-Doc	Photos (Billeder)	jpeg / jpg
	MS Powerpoint / Word / Excel / Text / PDF	ppt / pptx / doc / docx / xls / xlsx / txt / pdf

\* Installer PtG2 Converter på din pc for at konvertere ppt til PtG2 format. Du kan downloade PtG2 Converter på [dell.com/support](http://dell.com/support).

## Tilslutning til DVD-afspiller

### Tilslutning af en dvd-afspiller med et komposit video-kabel og et V/H-lydkabel

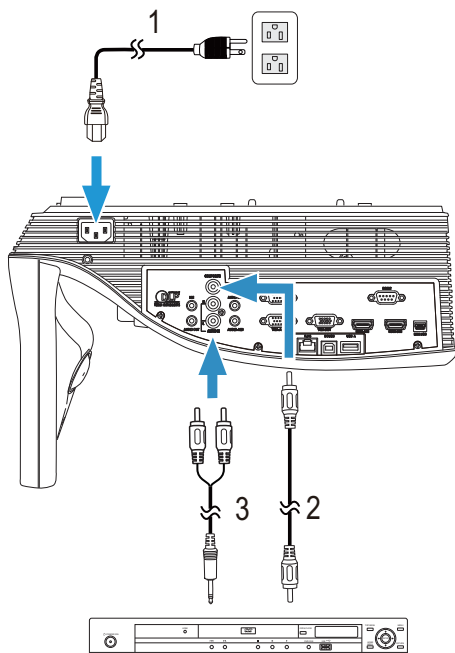

1 Netledning

2 Komposit videokabel

3 V/H-lydkabel

**BEMÆRK:** Kompositvideokablet følger ikke med projektoren. Du kan købe komposit video forlængerledningen (15 m/30 m) på Dell webstedet [www.dell.com](http://www.dell.com).

**BEMÆRK:** V/H-lydkablet følger ikke med projektoren.

## Tilslutning af en dvd-afspiller med et komponentvideokabel

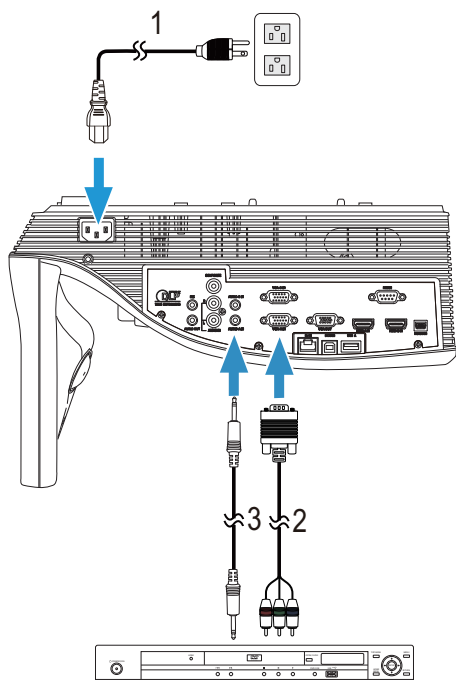

---

1 Netledning

---

2 VGA til komponentvideokabel

---

3 Lydkabel

---

 **BEMÆRK:** VGA til komponentvideokablet og lydablet følger ikke med projektoren. Du kan købe VGA til komponent video forlængerledning (15 m/30 m) på Dell webstedet [www.dell.com](http://www.dell.com).

## Tilslutning af en dvd-afspiller med et HDMI kabel

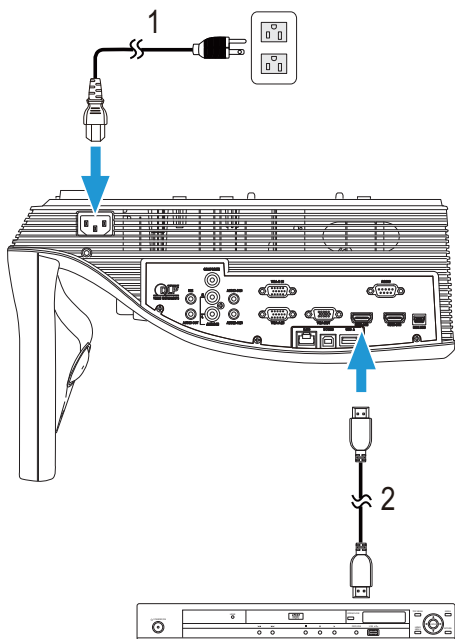

1 Netledning

2 HDMI-kabel

**BEMÆRK:** HDMI kablet følger ikke med projektoren. Du kan købe HDMI kablet på Dell webstedet [www.dell.com](http://www.dell.com).

## Tilslutning af en ekstern højttaler med lyd kabel

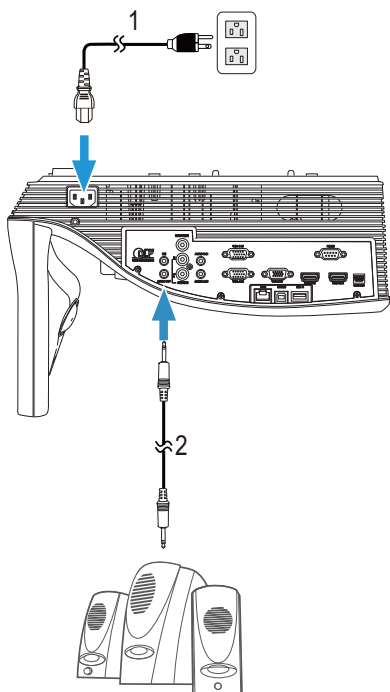

---

1 Netledning

---

2 Lydkabel

---



**BEMÆRK:** Lydkablet følger ikke med projektoren.

## Tilslutning til lokalområdenetværk

Til projicering af et billede og til kontrol af projektoren tilsluttet et netværk med et RJ45 kabel.

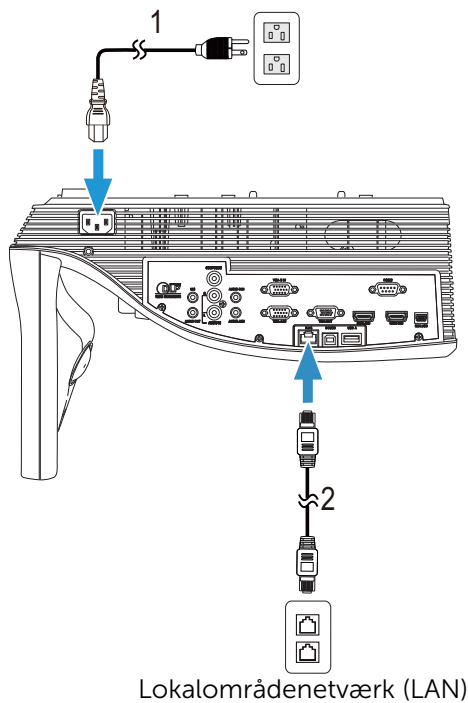

---

1 Netledning

---

2 RJ45 kabel

---



**BEMÆRK:** RJ45 kablet følger ikke med projektoren. Du kan købe RJ45 kablet på Dell webstedet [www.dell.com](http://www.dell.com).

## Tilslutning til kommerciel RS232 kontrolboks

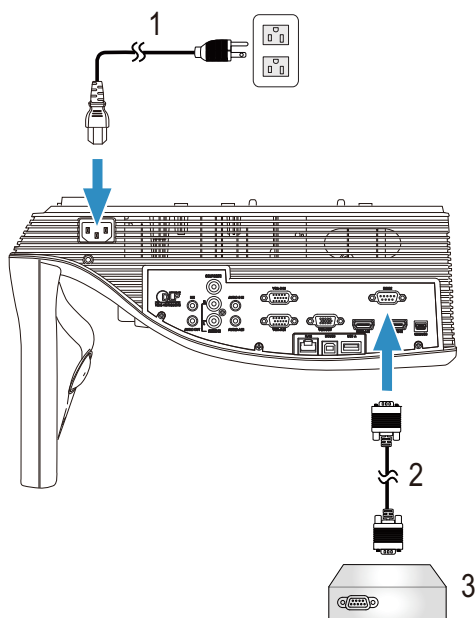

- |   |   |
|---|---|
| 1 | Netledning  |
| 2 | RS232-kabel (9-bens D-sub hun-til-hunстик med 2-3 benskift) |
| 3 | Commerciel RS232 kontrolboks                                |



**BEMÆRK:** RS232-kablet (9-bens D-sub hun-til-hunстик med 2-3 benskift) følger ikke med projektoren. Kontakt en professionel tekniker vedrørende anskaffelse af kablet.



# 3

## Brug af din projektor

---

### Tænd for din projektor



**BEMÆRK:** Tænd for projektoren, inden du tænder for kilden (computer, dvd-afspiller osv.). **Strømknappen** blinker hvid, indtil der trykkes på den.

- 1 Forbind netledningen og de fornødne signalkabler til projektoren. For flere oplysninger om tilslutning af projektoren, se "Tilslutning af projektoren" på side 9.
- 2 Tryk på **Strømknappen** (se "Brug af fjernbetjening" på side 29 for at lokalisere **Strømknappen**).
- 3 Tænd for din kilde (computer, dvd-afspiller osv.).
- 4 Forbind kilden til projektoren med det korrekte kabel. Se "Tilslutning af projektoren" på side 9 angående, hvordan kilden forbindes til projektoren.
- 5 Som standard er projektorens input-kilde stillet på VGA-A. Ændr om nødvendigt projektorens input-kilde.
- 6 Hvis du har sluttet mange kilder til projektoren, skal du trykke på knappen **Source (Kilde)** på fjernbetjeningen, for at vælge den ønskede kilde. Se "Brug af fjernbetjening" på side 29 for at se hvor knappen **Source** er.

### Sådan slukker du for projektoren



**ADVARSEL:** Fjern stikket fra projektoren, når den er lukket helt ned som forklaret i den følgende procedure.

- 1 Tryk på **Strømknappen**. Sluk for projektoren i henhold til anvisningerne på skærmen.



**BEMÆRK:** Meddelelsen "Press Power Button to Turn off Projector (Tryk på knappen for slukke for projektoren)" vises på skærmen. Meddelelsen forsvinder efter 5 sekunder, eller du kan trykke på **Menu** for at fjerne den.

- 2 Tryk på **Strømknappen** igen. Ventilatoren fortsætter med at køre i 120 sekunder.
- 3 Du kan slukke for projektoren hurtigt ved, at holde **Strømknappen** nede i ét sekund, mens projektorens afkølingsventilator stadig kører.



**BEMÆRK:** Du bør vente 60 sekunder inden du tænder for projektoren igen, for at give tid til, at den interne temperatur stabiliseres.

4 Fjern strømkablet fra stikkontakten og projektoren.

## Indstilling af projektorfokusering

1 Drej fokusringen, indtil billedet er klart. Projektoren fokuserer på afstande fra 0,517-0,759 m  $\pm$  0,01 m.

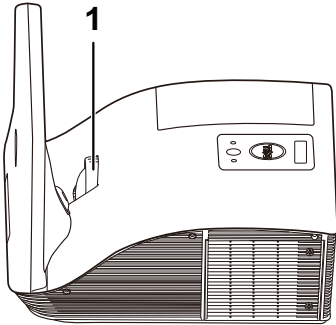

1	Fokusering
---	------------

## Rengøring af projektorens spejl

- 1 Sluk for projektoren, og træk stikket ud.
- 2 Lad projektoren køle af i mindst 30 minutter.
- 3 Brug blæsebælgen til at blæse støv af spejlet eller aftør spejlet med en rengøringsklud af mikrofiber. Du må ikke skrubbe på spejlets overflade. Det kan ridse spejlet.



**ADVARSEL:** Sprøjt ikke rengøringsmidler eller opløsningsmidler direkte på projektoren.



**VARSEL:** Rengøring af en vægmonteret projektor kan medføre fald eller personskaade. Du kan fjerne projektoren fra vægmonteringsbeslaget for at rengøre projektorens spejl.

## Justering af projektiionsbilledstørrelse

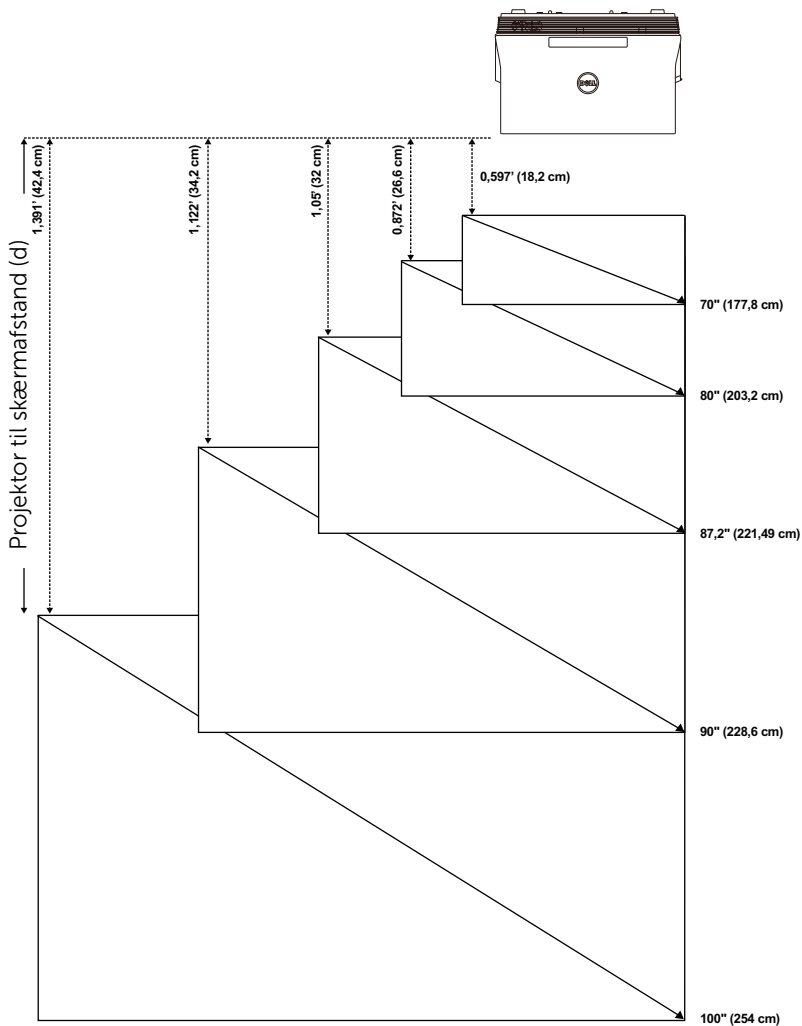

Projiceringsafstand (cm) [A]	Projiceringsafstand (cm) [B]	Billedstørrelse			Fra projektorens bund til toppen af billedet (cm) [D]	Fra projektorens bund til bunden af billedet (cm) [E]
		Diagonal (tommer/cm) [C]	Bredde (cm)	Målehøjde (cm) [H]		
51,7	18,2	70"/ 177,8 cm	148	92	120	28
60,1	26,6	80"/ 203,2 cm	172	107	139	32
65,5	32	87,2"/ 221,4 cm	187	117	151	34
67,7	34,2	90"/ 228,6 cm	193	121	156	35
75,9	42,4	100"/ 254 cm	217	136	175	39

\* Denne graf er kun til referencebrug.  
 \* Forskydningsforhold: 125±5%





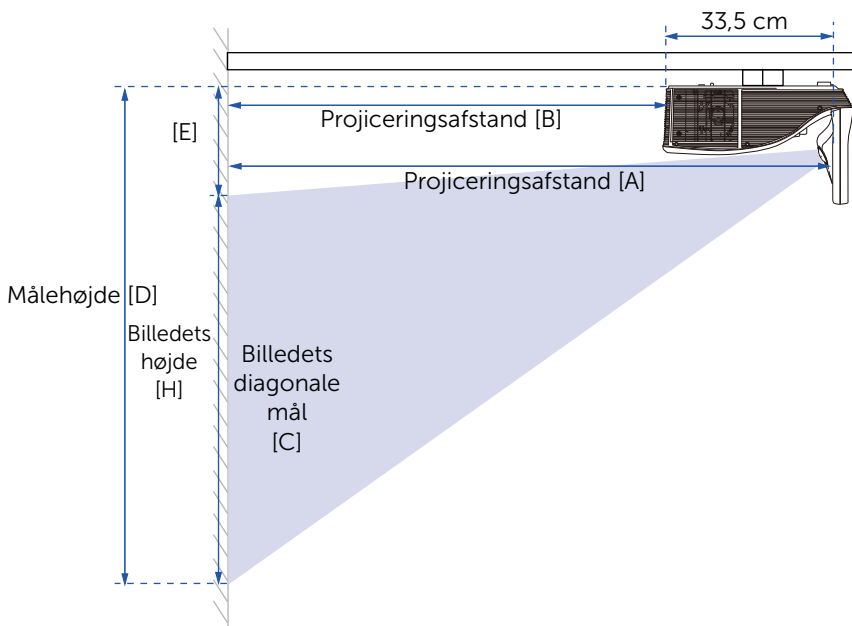



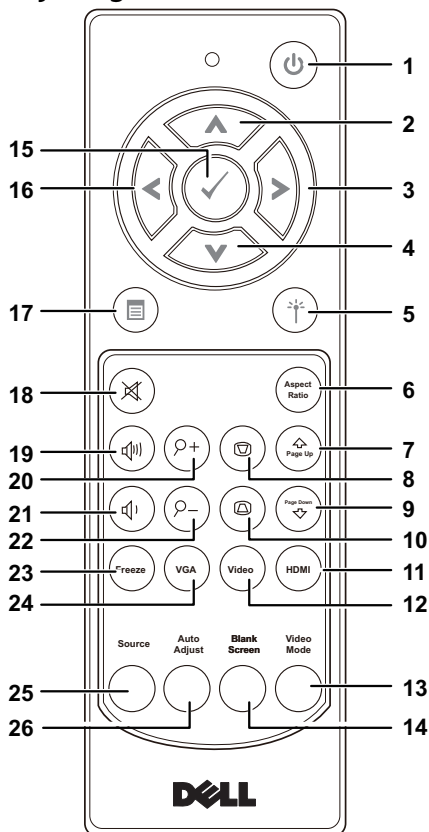







**BEMÆRK:** Afstanden fra spejlet til bagsiden af projektoren: 33,5 cm













## Brug af fjernbetjening



- |   |  |   |
|---|--|---|
| 1 | Strømforsyning  | Tænder og slukker for projektoren. For yderligere information, se "Tænd for din projektor" på side 25 og "Sådan slukker du for projektoren" på side 25. |
| 2 | Op              | Tryk for at navigere gennem OSD (skærmmenu) emner.  |
| 3 | Højre           | Tryk for at navigere gennem OSD (skærmmenu) emner.  |
| 4 | Ned             | Tryk for at navigere gennem OSD (skærmmenu) emner.  |

5	Laser 	<p>Peg på skærmen med fjernbetjeningen, og tryk og hold laserknappen ned for at aktivere laserlyset.</p> <p> <b>ADVARSEL: Kig ikke ind i laseren, når den er tændt. Ret ikke laserlyset mod dine øjne.</b></p>
6	Billedformat 	Tryk for at ændre det viste billedes format.
7	Side op 	<p>Tryk for at skifte til forrige side.</p> <p> <b>BEMÆRK:</b> Mini USB kablet skal være forbundet, hvis du ønsker at bruge Page Up (Side op) funktionen.</p>
8	Trapezkorrektion + 	Tryk for at justere for billedskævhed på grund af hældende projektor (-15/+15 grader).
9	Side ned 	<p>Tryk for at skifte til næste side.</p> <p> <b>BEMÆRK:</b> Mini USB kablet skal være forbundet, hvis du ønsker at bruge Page Down (Side ned) funktionen.</p>
10	Trapezkorrektion - 	Tryk for at justere for billedskævhed på grund af hældende projektor (-15/+15 grader).
11	HDMI 	Tryk for at vælge HDMI kilde.
12	Video 	Tryk for at vælge komposit videokilde.
13	Video-tilstand	<p>Projektoren har forindstillede konfigurationer, der er optimeret til visning af data (præsentations-dias) og video (film, spil osv.).</p> <p>Tryk på Video-tilstand for at skifte mellem Presentation mode (Præsentations-tilstand), Bright mode (Lys tilstand), Movie mode (Filmtilstand), sRGB og Custom mode (Tilpasset tilstand).</p> <p>Tryk på knappen Video-tilstand en gang vil vise den aktuelle visningsfunktion. Tryk igen på knappen Video-tilstand, for at skifte mellem funktionerne.</p>
14	Tom skærm	Tryk for at vise/skjule billedet.

15	Enter 	Tryk for at bekræfte valg.
16	Venstre 	Tryk for at navigere gennem OSD (skærmmenu) emner.
17	Menu 	Tryk for at aktivere OSD.
18	Lydløs 	Tryk for at slå lyd til eller fra på projektorens højttaler.
19	Lydstyrke op 	Tryk for at løfte lyden.
20	Zoom + 	Tryk for at løfte billedet.
21	Lydstyrke ned 	Tryk for at sænke lyden.
22	Zoom - 	Tryk for at sænke billedet.
23	Fasthold 	Tryk for at fastholde skærbilledet og tryk derefter på "Fasthold" igen for at "optø" billedet.
24	VGA 	Tryk for at vælge VGA kilde.
25	Kilde	Tryk for at skifte mellem kilderne VGA-A, VGA-B, Komposit, HDMI-A, HDMI-B, trådløs visning, USB-visning, USB-fremviser, Intel® WiDi og den interne hukommelse.
26	Autom. justering	Tryk for at synkronisere projektoren med input-kilden. Auto adjust (Automatisk justering) fungerer ikke når OSD vises.

## Anbringelse af fjernbetjeningens batterier



**BEMÆRK:** Tag batterierne ud af fjernbetjeningen, når denne ikke bruges.

1 Tryk på tappen for at løfte batteridækslet op.

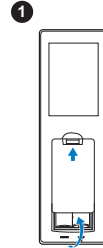

2 Tjek batteriernes polaritetsmærker (+/-).

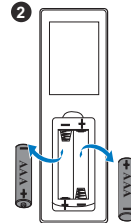

3 Anbring batterierne i henhold til polaritetsafmærkningen i batterirummet.



**BEMÆRK:** Bland ikke forskellige batterityper og brug ikke nye og gamle batterier sammen.

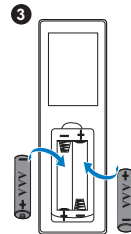

4 Sæt batteridækslet på plads igen.

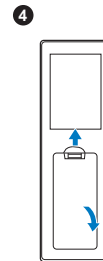



## Udskiftning af den interaktive penspids



**BEMÆRK:** Hvis pennens spids bliver beskadiget eller ikke fungerer så godt længere, bør du udskifte den.

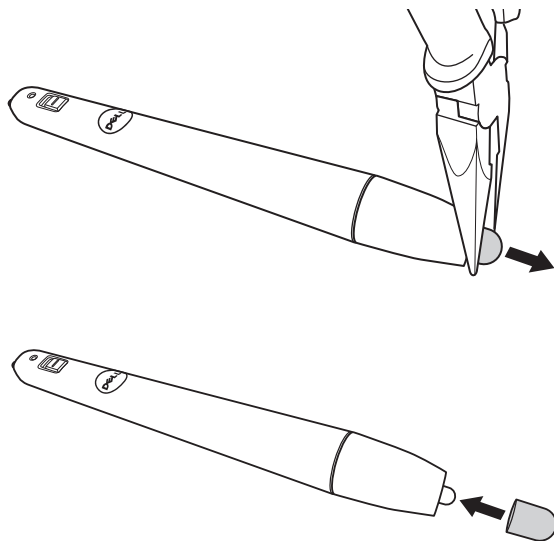

## Udskiftning af den interaktive batterier



**BEMÆRK:** Hvis batteriniveauet er lavt, begynder LED-indikatoren at blinke rødt, når du tænder for pennen. Hvis det er tilfældet, så udskift med to nye AAA-batterier.

1 Du kan åbne batterirummet ved at dreje pennens hoved.

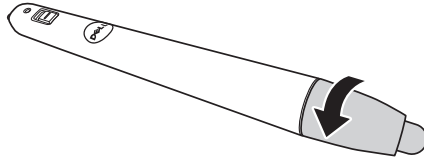

2 Tjek batteriernes polaritetsmærker (+/-).

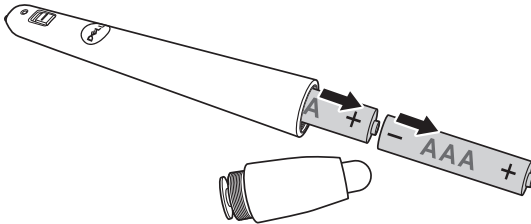

3 Sæt batterierne i og vend dem korrekt efter polaritetsafmærkningen på pennehovedet.

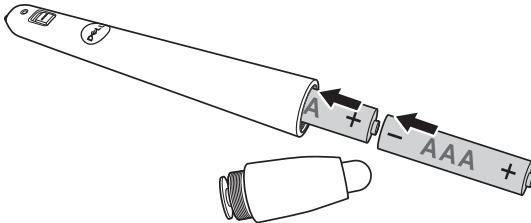

**BEMÆRK:** Bland ikke forskellige batterityper og brug ikke nye og gamle batterier sammen.

4 Sæt pennehovedet på igen og drej, indtil batterirummet er lukket igen.

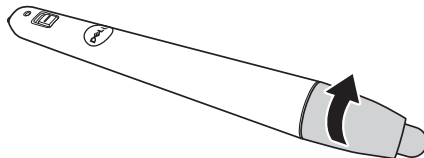





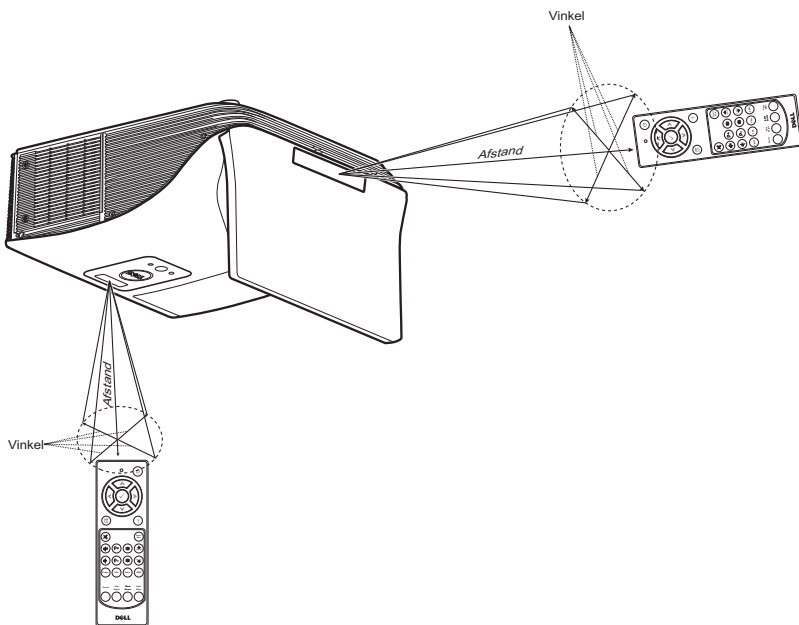



## Fjernbetjeningens operationsafstand

Operationsområde	
Vinkel	$\pm 40^\circ$
Afstand	7 m



**BEMÆRK:** Den faktiske operationsafstand kan afvige let fra diagrammet. Svage batterier forhindrer fjernbetjeningen i at styre projektoren korrekt.

## Brug af On-Screen Display (Skærmvisning)

- Projektoren har en flersproget OSD (skærmmenu), der kan vises med eller uden en input-kilde.
- Tryk på Menu-knappen på fjernbetjeningen for at åbne hovedmenuen.
- Brug  og  knapperne på fjernbetjeningen til at navigere gennem fanerne i hovedmenuen.
- Brug  og  knapperne på fjernbetjeningen til at vælge en undermenu.
- Brug  og  knapperne på fjernbetjeningen til at vælge et punkt i menuen. Når der er valgt et punkt, skifter farven til mørkeblå.
- Brug  og  knapperne på fjernbetjeningen til at indstille med.
- For at vende tilbage til hovedmenuen, skal du trykke på  knappen på fjernbetjeningen.
- Tryk på menu-knappen på fjernbetjeningen, for at afslutte skærmmenuen.

## INPUT SOURCE (INDGANGSKILDE)

Med menuen Input Source (Input-kilde) kan du vælge projektorens input-kilde.

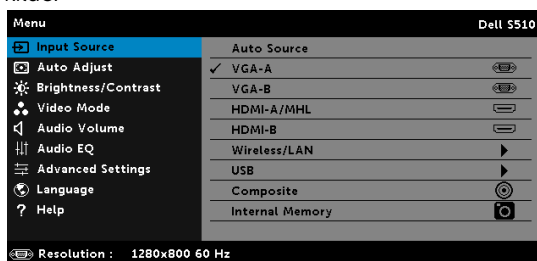

**VGA-A**—Tryk på  for at finde et VGA-A signal.

**VGA-B**—Tryk på  for at finde et VGA-B signal.

**HDMI-A/MHL**—Tryk på  for at finde et HDMI-A/MHL-signal.

**HDMI-B.** Tryk på  for at finde et HDMI-B signal.

**WIRELESS/LAN (TRÅDLØS/NETVÆRK).** Tryk på  for at aktivere menuen Input Source WIRELESS/LAN (Input-kilde trådløs/LAN).



**BEMÆRK:** WIRELESS/LAN (Trådløs/LAN) kan bruges efter indstillingen "Wireless og LAN (Trådløs og LAN)" er aktiveret.

**USB**—Tryk på  for at aktivere menuen Input Source USB (Input-kilde USB).



**BEMÆRK:** USB kan bruges efter indstillingen "Wireless og LAN (Trådløs og LAN)" er aktiveret.

**COMPOSITE (KOMPOSIT)**—Tryk på  for at finde et komposit videosignal.

**INTERNAL MEMORY (INTERN LAGRING)**—Gør det muligt at vise billeder, videofiler, afspille musik og åbne MS Word-, Excel-, Powerpoint og PDF-filer fra den interne hukommelse på projektoren.



### BEMÆRK:

**STORAGE MODE (LAGRINGSFUNKTION)**—Du kan også slutte USB-kablet til den interne hukommelse, for at kopiere, slette og flytte filer fra din computer til projektorens interne hukommelse.

Når du forbinder projektoren og computeren med et USB-kabel, vises der en USB-besked og du får mulighed for at vælge mellem **DOUSB** og **Storage Mode (Lagringsfunktion)**.

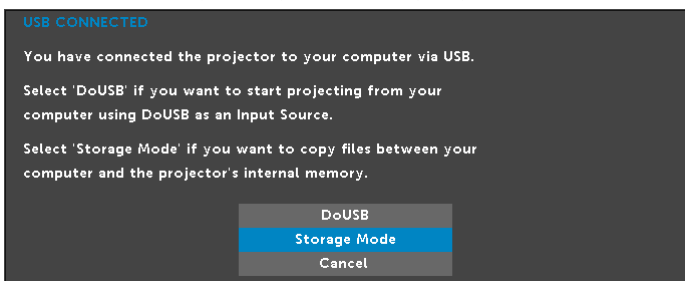

## INPUT SOURCE WIRELESS/LAN (INPUT-KILDE TRÅDLØS/LAN)

Menuen Input Source Wireless/LAN (Input-kilde trådløs/LAN) giver dig mulighed for at aktivere Intel® WIDI/Miracast og Wireless/LAN Display (Trådløs/LAN-skærm).

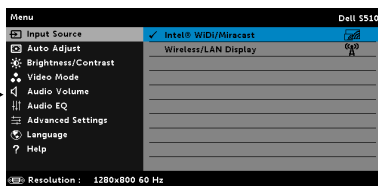
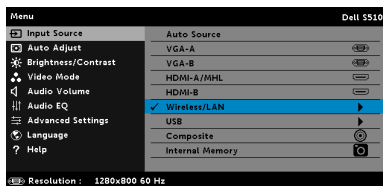

**INTEL® WIDI/MIRACAST**—Tryk på  for at åbne projektorens vejledningen til Intel® WIDI eller Miracast skærm.

**WIRELESS/LAN DISPLAY (TRÅDLØS/LAN-SKÆRM)**—Tryk på  for at gå til projektorens vejledningen til Trådløs eller LAN skærm. Se "Vejledningen til Trådløs/LAN skærm" på side 74.

## INPUT SOURCE USB (INPUT-KILDE USB)

Menuen Input Source USB (Input-kilde USB) giver dig mulighed for at aktivere USB Display (USB skærm) og USB Viewer.

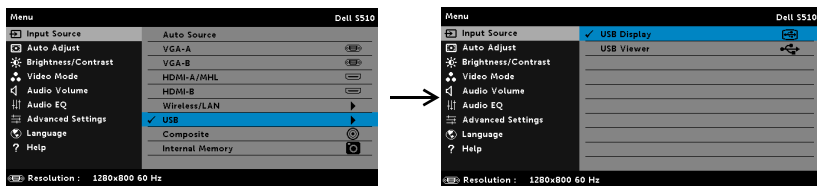

**USB DISPLAY (USB SKÆRM)**—Giver dig mulighed for, via et USB-kabel, at vise computerens/laptopens skærm via projektoren.



**BEMÆRK:** Hvis DoUSB ikke kan vises, skal du se "Fejlfinding på din projektor" på side 134.

**USB VIEWER**—Gør det muligt at vise billeder, videoer, afspille musik og åbne MS Word-, Excel-, Powerpoint- og PDF-filer fra din USB-flashdisk.

## AUTO ADJUST (AUTOM. JUSTERING)

Auto Adjust (Autom. justering) justerer automatisk projektorens pc-tilstand vandret, lodret, frekvens og sporing.

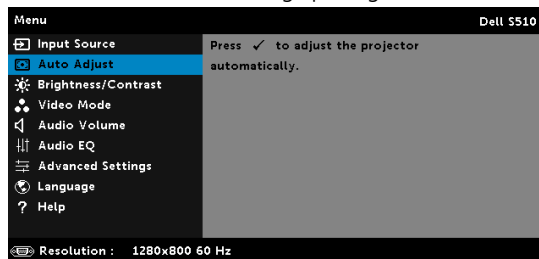

## BRIGHTNESS/CONTRAST (LYSSTYRKE/KONTRAST)

Menuen Brightness/Contrast (Lysstyrke/Kontrast) giver dig mulighed for at justere indstillingerne for lysstyrke/kontrast for projektoren.



**BRIGHTNESS (LYSSTYRKE)**—Brug  og  til justering af billedets lysstyrke.

**CONTRAST (KONTRAST)**—Brug  og  til justering af billedets kontrast.



**BEMÆRK:** Hvis du justerer indstillingerne for **Brightness (Lysstyrke)** og **Contrast (Kontrast)**, vil projektoren automatisk skifte over til Custom mode (Brugerdefineret tilstand).

## VIDEO MODE (VIDEO-TILSTAND)

Menuen Video Mode (Video-funktion) giver dig mulighed for at optimere skærmens billede: **Presentation (Præsentation)**, **Bright (Lys)**, **Movie (Film)**, **sRGB** (giver en mere nøjagtig farverepresentation) og **Custom (Brugerdefiner)** (indstillinger dine foretrukne indstillinger).

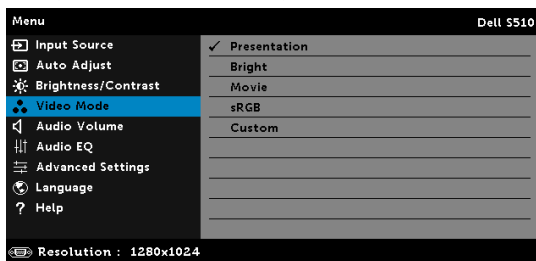

## AUDIO VOLUME (LYDSTYRKE)

Menuen "Audio Volume (Lydstyrke)" giver dig mulighed for at justere lydstyrken på **Audio**, **Microphone (Mikrofon)**, **Master** på projektoren.

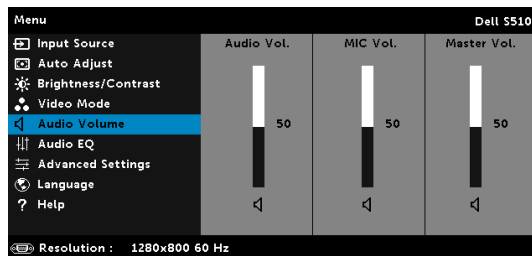

**AUDIO VOLUME (LYDSTYRKE)**—Tryk på , for at skru op for lyden, og på , for at skru ned for lydstyken.

**MIC VOLUME (LYDSTYRKE PÅ MIKROFON)**—Tryk på , for at skru op for lyden på mikrofonen, og på , for at skru ned for lyden på mikrofonen.

**Master Volume (Masterlydstyrken)**—Tryk på , for at skru op for lyden og mikrofonen, og på , for at skru ned for lyden og mikrofonen.

## AUDIO EQ

Menuen "Audio EQ" giver dig mulighed for at forøge og reducere (dæmpe) de forskellige frekvenser i et lydssignal.

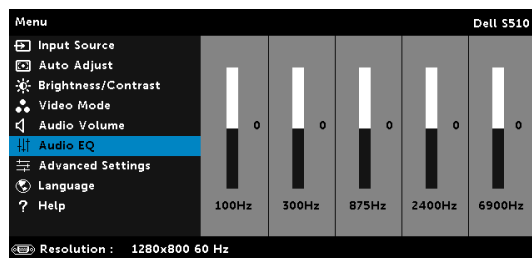



## ADVANCED SETTINGS (AVANCEREDE INDSTILLINGER)

Menuen Advanced Settings (Avancerede indstillinger) giver dig mulighed for at ændre indstillingerne for **Image (Billed)**, **Display (Skærm)**, **Projector (Projektor)**, **LAN**, **Wireless (Trådløs)**, **Menu (Menu)**, **Power (Strøm)**, og **Information (Oplysninger)**.

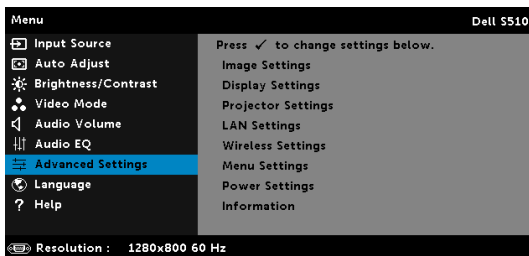

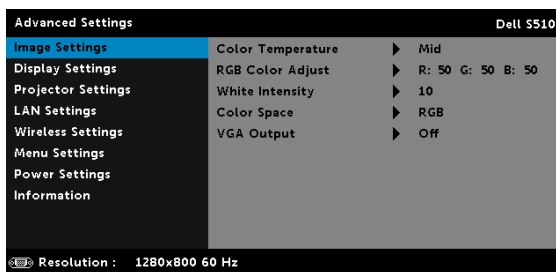

**IMAGE SETTINGS (BILLEDINDSTILLINGER) (I PC-TILSTAND)**—Vælg og tryk på  for at aktivere billedindstillinger. Menuen for billedindstillinger har følgende funktioner:



**COLOR TEMPERATURE (FARVETEMPERATUR)**—Her kan du justere farvetemperaturen. Skærmens udseende virker køligere ved højere farvetemperaturer og varmere ved lavere farvetemperaturer. Når du justerer værdierne i **Color Adjust (Farvejustering)** menuen, aktiveres tilpasningsfunktionen. Værdierne lagres i Custom mode (Tilpasnings-tilstand).

**RGB COLOR ADJUST (RGP FARVEJUSTERING)**—Her kan du manuelt justere farverne red (rød), green (grøn) og blue (blå).

**WHITE INTENSITY (HVID INTENSITET)**—Tryk på  og brug  og  til at vise intensiteten for hvid.

**COLOR SPACE (FARVERUM)**—Til valg af farverum. Der kan vælges mellem: RGB, YCbCr og YPbPr.

**VGA OUTPUT (VGA UD GANG)**—Vælg On (Til) eller Off (Fra) for VGA-udgangsfunktion, når projektoren er i standby. Standard er Off (Fra).



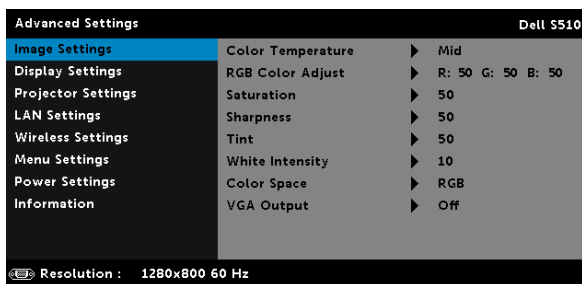

**BEMÆRK:** Hvis du justerer indstillingerne for **Color Temperature (Farvetemperatur)**, **RGB Color Adjust (RGP farvejustering)** og **White Intensity (Hvid intensitet)**, vil projektoren automatisk skifte over til **Custom mode (Brugerdefineret tilstand)**.

**IMAGE SETTINGS (BILLEDINDSTILLINGER) (I VIDEO-TILSTAND)**—Vælg og tryk på  for at aktivere billedindstillinger. Menuen for billedindstillinger har følgende funktioner:







**COLOR TEMPERATURE (FARVETEMPERATUR)**—Her kan du justere farvetemperaturen. Skærmens udseende virker køligere ved højere farvetemperaturer og varmere ved lavere farvetemperaturer. Når du justerer værdierne i **Color Adjust (Farvejustering)** menuen, aktiveres tilpasningsfunktionen. Værdierne lagres i Custom mode (Tilpasnings-tilstand).

**RGB COLOR ADJUST (RGP FARVEJUSTERING)**—Her kan du manuelt justere farverne red (rød), green (grøn) og blue (blå).

**SATURATION (FARVEMÆTNING)**—Her kan du justere video-kilden fra sort/hvid til fuld farvemætning. Tryk på  for at hæve mængden af farve i billedet og  for at sænke mængden af farve i billedet.

**SHARPNESS (SKARPHED)**—Tryk på  for at nedsætte skarpheden og  for at øge skarpheden.

**TINT (FARVETONE)**—Tryk på  for at øge mængden af grøn i billedet og  for at øge mængden af grøn i billedet.

**WHITE INTENSITY (HVID INTENSITET)**—Tryk på  og brug  og  til at vise intensiteten for hvid.

**COLOR SPACE (FARVERUM)**—Til valg af farverum. Der kan vælges mellem: RGB, YCbCr og YPbPr.

**VGA OUTPUT (VGA UD GANG)**—Vælg On (Til) eller Off (Fra) for VGA-udgangsfunktion, når projektoren er i standby. Standard er Off (Fra).



#### **BEMÆRK:**

- 1** Hvis du justerer indstillingerne for **Color Temperature (Farvetemperatur)**, **RGB Color Adjust (RGP farvejustering)**, **Saturation (Farvemætning)**, **Sharpness (Skarphed)**, **Tint (Farvetone)** og **White Intensity (Hvid intensitet)**, vil projektoren automatisk skifte over til Custom mode (Brugerdefineret tilstand).
- 2** **Saturation (Farvemætning)**, **Sharpness (Skarphed)** og **Tint (Farvetone)** er kun til rådighed, når input-kilden er fra Composite.

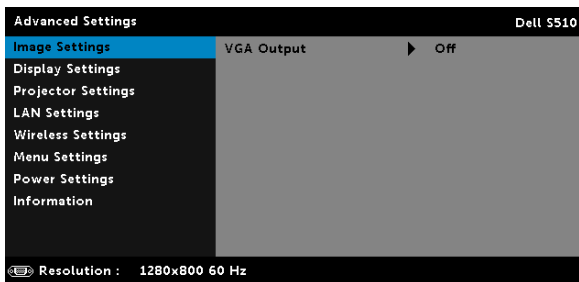

**IMAGE SETTINGS (BILLEDINDSTILLINGER) (INGEN INPUT-KILDE)**—Vælg og tryk på  for at aktivere billedindstillinger. Menuen for billedindstillinger har følgende funktioner:

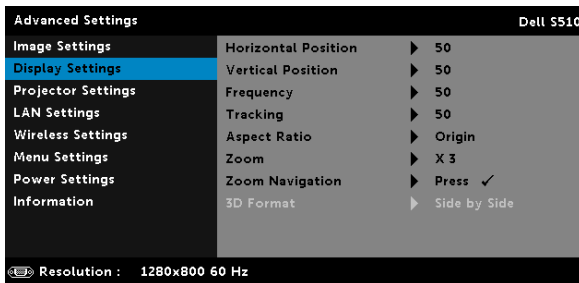

**VGA OUTPUT (VGA UDGANG)**—Vælg On (Til) eller Off (Fra) for VGA-udgangsfunktion, når projektoren er i standby. Standard er Off (Fra).

**DISPLAY SETTINGS (SKÆRMINDSTILLINGER) (I PC-TILSTAND)**—Vælg og tryk på  for at aktivere skærmindstillinger. Menuen for skærmindstillinger har følgende funktioner:



**HORIZONTAL POSITION (VANDRET POSITION)**—Tryk på  for at bevæge billedet til højre og på  for at bevæge billedet til venstre.

**VERTICAL POSITION (LODRET POSITION)**—Tryk på  for at bevæge billedet opad og på  for at bevæge billedet nedad.

**FREQUENCY (FREKVENNS)**—Her kan du ændre dataklokkefrekvensen, så den matcher med computerens grafikortsekvens. Hvis du ser en lodret flimrende bølge, skal du bruge -kollenen til at minimere bølgerne. Dette er en grovjustering.



**TRACKING (SPORING)**—Synkroniser fase på visningssignal med grafikortet. Hvis du oplever et ustabil eller flimrende billede, så brug til at rette det. Dette er en finjustering.

**ASPECT RATIO (BILLEDFORMAT)**—Giver dig mulighed for at vælge et billedformat for at justere, hvordan billedet skal fremstå. Der kan vælges mellem: Origin (Oprindelse), 16:10, og 4:3.

- Origin (Oprindelse) — Vælg Origin (Oprindelse) for at bevare projektorens billedformat i overensstemmelse med inputkilden.
- 16:10 — Inputkilden skaleres, så den passer til skærmens bredde ved projicering af et skærbillede på 16:10.
- 4:3 — Inputkilden skaleres, så den passer til skærmen og projicerer et 4:3-billede.

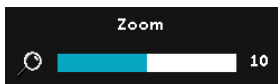
**ZOOM**—Tryk på  og  for at zoome og vise billedet.



Juster billedskalaen ved at trykke på  og  og tryk derefter på  for kun at se på fjernbeteningen.

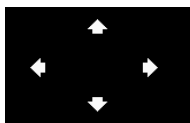

### ZOOM NAVIGATION (ZOOM

NAVIGERING)—Tryk på  for at aktivere menuen **Zoom Navigation (Zoom navigering)**.

Tryk på     for at navigere projektionsskærmen.

**3D FORMAT (3D-FORMAT)**—Her kan du vælge det ønskede 3D-format. Der kan vælges mellem: Side By Side (Side-om-side), Side By Side Full (Side-om-side fuld), Top/Bottom (Top/bund) og Top/Bottom Full (Top/bund fuld).

**3D SYNC INVERT (3D SYNKRONISER/VEND)**—Hvis du ser et særskilt eller overlappende billede med DLP 3D briller, skal du, for at få det korrekte billede, starte "Invert (Vend)" for at opnå den bedste match med hensyn til venstre/højre billedsekvens. (Til DLP 3D briller)



### BEMÆRK:

- 1 Hvis du ønsker at skabe en 3D-oplevelse, skal der bruges nogle få yderligere ting, herunder:
  - a "Aktive" 3D briller med DLP Link™.
  - b 3D indhold. Se "Bemærkning 2".
  - c 3D afspiller.
- 2 HDMI 1.4a 3D-understøttelse og opdateringshastighed som beskrevet nedenfor:
  - a 1280x720p ved 50Hz billedpakning
  - b 1280x720p ved 59,94/60 Hz billedpakning
  - c 1920x1080p ved 23,98/24 Hz billedpakning
  - d 1920x1080i ved 50 Hz side-om-side halv
  - e 1920x1080i ved 59,94/60 Hz side-om-side halv
  - f 1280x720p ved 50 Hz top og bund



- g 1280x720p ved 59,94/60 Hz top og bund
- h 1920x1080p ved 23,98/24 Hz top og bund

**DISPLAY SETTINGS (SKÆRMINDSTILLINGER) (I VIDEO-TILSTAND)**—Vælg og tryk på  for at aktivere skærmindstillinger. Menuen for skærmindstillinger har følgende funktioner:





**ASPECT RATIO (BILLEDFORMAT)**—Giver dig mulighed for at vælge et billedformat for at justere, hvordan billedet skal fremstå. Der kan vælges mellem: Origin (Oprindelse), 16:10, og 4:3.

- Origin (Oprindelse) — Vælg Origin (Oprindelse) for at bevare projektorens billedformat i overensstemmelse med inputkilden.
- 16:10 — Inputkilden skaleres, så den passer til skærmens bredde ved projicering af et skærbillede på 16:10.
- 4:3 — Inputkilden skaleres, så den passer til skærmen og projicerer et 4:3-billede.

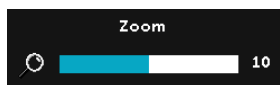
**ZOOM**—Tryk på  og  for at zoome og vise billedet.



Juster billedskalaen ved at trykke på  og  og tryk derefter på  for kun at se på fjernbetjeningen.

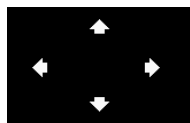

**ZOOM NAVIGATION (ZOOM NAVIGERING)**—Tryk på  for at aktivere Zoom Navigation (Zoom navigering) menuen.

Tryk på     for at navigere projektionsskærmen.

**3D FORMAT (3D-FORMAT)**—Her kan du vælge det ønskede 3D-format. Der kan vælges mellem: Side By Side (Side-om-side), Side By Side Full (Side-om-side fuld), Top/Bottom (Top/bund) og Top/Bottom Full (Top/bund fuld).

**3D SYNC INVERT (3D SYNKRONISER/VEND)**—Hvis du ser et særskilt eller overlappende billede med DLP 3D briller, skal du, for at få det korrekte billede, starte "Invert (Vend)" for at opnå den bedste match med hensyn til venstre/højre billedsekvens. (Til DLP 3D briller)

## BEMÆRK:

- 1 Hvis du ønsker at skabe en 3D-oplevelse, skal der bruges nogle få yderligere ting, herunder:
  - a "Aktive" 3D briller med DLP Link™.
  - b 3D indhold. Se "Bemærkning 2".
  - c 3D afspiller.
- 2 HDMI 1.4a 3D-understøttelse og opdateringshastighed som beskrevet nedenfor:
  - a 1280x720p ved 50Hz billedpakning
  - b 1280x720p ved 59,94/60 Hz billedpakning
  - c 1920x1080p ved 23,98/24 Hz billedpakning
  - d 1920x1080i ved 50 Hz side-om-side halv
  - e 1920x1080i ved 59,94/60 Hz side-om-side halv
  - f 1280x720p ved 50 Hz top og bund
  - g 1280x720p ved 59,94/60 Hz top og bund
  - h 1920x1080p ved 23,98/24 Hz top og bund

**PROJECTOR SETTINGS (PROJEKTORINDSTILLINGER)**—Vælg og tryk på  for at aktivere projektorindstillinger. Menuen for projektorindstillinger har følgende funktioner:

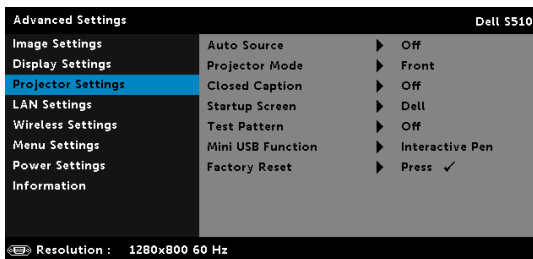

**AUTO SOURCE (AUTOKILDE)**—Vælg Off (Fra) (standard) for at fastlåse det aktuelle input-signal. Hvis du trykker på Source, når Auto Source (Autokilde) tilstand står på Off (Fra), kan du vælge input-signalet manuelt. Vælg On (Til) for at finde de tilgængelige input-signaler. Hvis du trykker på knappen Source når projektoren er tændt, finder den automatisk det næste tilgængelige input-signal.

**PROJECTOR MODE (PROJEKTORTILSTAND)**—Her kan du vælge projektor-tilstand afhængigt af, hvordan projektoren er anbragt.

- Rear Projection-Wall Mount (Bagprojektion – vægmonteret) – projektoren spejlvender billedet og vender det på hovedet. Det er muligt at projicere bagfra på en gennemsigtig skærm med en vægmonteret projektor (på almindelige projicering).

- Front Projection-Wall Mount (Frontprojektion – vægmonteret) – projektoren vender billedet på hovedet til vægmonteret projektion.

**CLOSED CAPTION (LUKKET BILLEDTEKST)**—Vælg **On (Til)** for at aktivere "closed caption" og for at aktivere menuen "closed caption". Vælg en passende "closed caption" indstilling: CC1, CC2, CC3 og CC4.

 **BEMÆRK:**

- 1 "Closed caption" er kun til rådighed for NTSC.
- 2 Det er kun muligt at slå undertekster til på videoindgangen Komposit.

**STARTUP SCREEN (OPSTARTSSKÆRM)**—Standard er Dell-logoet som tapet. Du kan også vælge indstillingen Capture Screen (Tag billede af skærm) for at tage et billede af skærmdisplayet. Følgende meddelelse vises på skærmen.

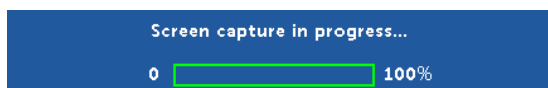

 **BEMÆRK:** For at kunne tage et fuldt billede, skal du sikre, at input-signalet, der er sluttet til projektoren, har en opløsning på 1280 x 800.

**TEST PATTERN (TESTMØNSTER)**—Testmønster bruges til test af fokus og opløsning.

Du kan aktivere og deaktivere **Test Pattern (Testmønster)** ved at vælge **Off (Fra)**, **1**, eller **2**.

Test Pattern 1 (Testmønster 1):

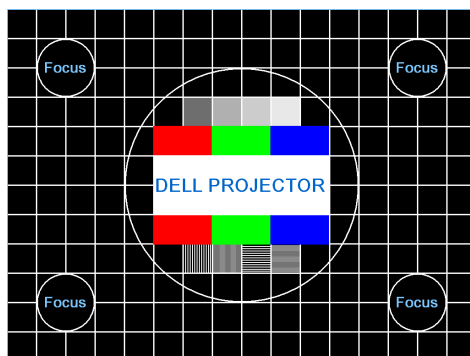

Test Pattern 2 (Testmønster 1):

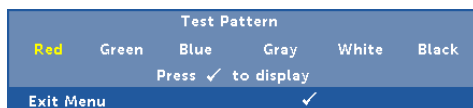

**MINI USB FUNCTION (MINI USB-STIK)**—Til valg af **Interactive Pen (Interaktiv pen)** eller **Remote Pg Ctrl (Fjernstyret side)**.

**FACTORY RESET (STANDARDINDSTILLING)**—Vælg "Bekræft", og tryk på  for at nulstille alle indstillinger til fabriksindstillingerne.

Nedenstående advarselsmeddelelse vises:





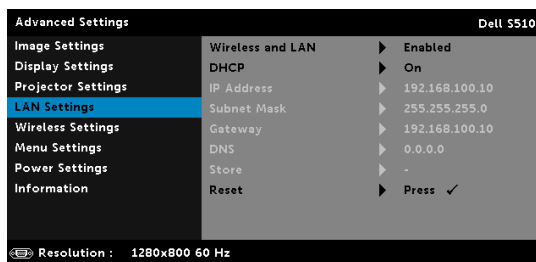

Nulstilling inkluderer både computerkilder og videokildeindstillinger.

**LAN SETTINGS (NETVÆRKSINDSTILLINGER)**—Vælg og tryk på  for at aktivere netværksindstillinger. Menuen for netværksindstillinger har følgende funktioner:



**WIRELESS AND LAN (TRÅDLØS OG NETVÆRK)**—Vælg **Enabled (Aktiveret)** for at aktivere trådløs eller netværks-funktionerne. Vælg **Disabled (Deaktiver)** for at deaktivere trådløs og LAN-funktionerne.

**DHCP**—Hvis der findes en DHCP server i netværket, til hvilket projektoren er forbundet, fås IP-adressen automatisk, når der vælges DHCP On (Til). Hvis DHCP er Off (Fra), skal IP Address (IP-adresse), Subnet Mask (Undernetmaske) og Gateway (Adgangspunkt) indstilles manuelt. Brug  og  til at vælge nummeret på IP Address (IP-adresse), Subnet Mask (Undernetmaske) og Gateway (Adgangspunkt). Brug  og  til at vælge nummeret på IP Address (IP-adresse), Subnet Mask (Undernetmaske) og Gateway (Adgangspunkt).

**IP ADDRESS (IP-ADRESSE)**—Tildeler automatisk eller manuelt IP address (IP-adressen) til projektoren, forbundet til netværket.

**SUBNET MASK (UNDERNETMASKE)**—Konfigurer netværksforbindelsens undernetmaske.

**GATEWAY (ADGANGSPUNKT)**—Tjek adgangspunktadressen med din netværks-/system administrator, hvis du konfigurerer den manuelt.



**DNS**—Tjek DNS server IP address (IP-adressen) med din netværks-/system administrator, hvis du konfigurerer den manuelt.









**STORE (LAGRING)**—Tryk på  for at gemme ændringerne foretaget i netværks-konfigurationsindstillingerne.





### BEMÆRK:

- 1 Brug knappen  og  til at vælge IP Address (IP-adresse), Subnet Mask (Undernetmaske), Gateway (Adgangspunkt), DNS og Store (Lagring).
- 2 Tryk på knappen  for at indtaste IP Address (IP-adresse) Subnet Mask (Undernetmaske), Gateway (Adgangspunkt) eller DNS for at indstille værdien. (Den valgte mulighed fremhæves med blå)

  - a Vælg muligheden med  og .
  - b Indstil værdien med  og .
  - c Når indstillingen er udført, tryk på  for at afslutte.

- 3 Efter konfiguration af **IP Address (IP-adresse)**, **Subnet Mask (Undernetmaske)**, **Gateway (Adgangspunkt)** og **DNS** vælges **Store (Lagring)**. Tryk på knappen  for at gemme indstillingerne.
- 4 Hvis der vælges **Store (Lagring)** uden at der trykkes på knappen **Enter**, beholder systemet de oprindelige indstillinger.

**RESET (TILBAGESTIL)**—Vælg  for at tilbagestille netværkskonfiguration.

**WIRELESS SETTINGS (INDSTILLINGER FOR TRÅDLØS)**—Vælg og tryk på  for at aktivere indstillinger for trådløs. Menuen for indstillinger for trådløs har følgende funktioner:

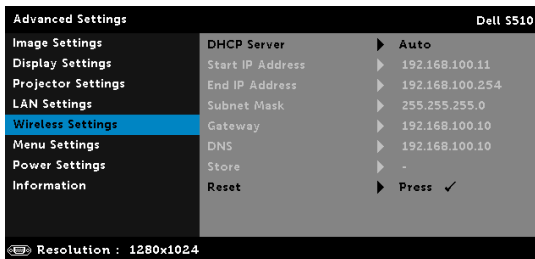

**DHCP SERVER (DHCP-SERVER)**—Giver dig mulighed for at aktivere DHCP-serveren for trådløs forbindelse.

**START IP ADDRESS (START-IP-ADRESSE)**—Tildeler automatisk eller manuelt start-IP-adressen for DHCP-serveren, for projektoren forbundet via trådløs forbindelse.

**END IP ADDRESS (SLUT-IP-ADRESSE)**—Tildeler automatisk eller manuelt slut-IP-adressen for DHCP-serveren, for projektoren forbundet via trådløs forbindelse.

**SUBNET MASK (UNDERNETMASKE)**—Konfigurer undernetmasken for den trådløse forbindelse.

**GATEWAY (ADGANGSPUNKT)**—Tjek adgangspunktadressen med din netværks-/system administrator, hvis du konfigurerer den manuelt.

**DNS**—Tjek DNS server IP address (IP-adressen) med din netværks-/system administrator, hvis du konfigurerer den manuelt.

**STORE (LAGRING)**—Tryk på  for at gemme ændringerne foretaget i konfigurationsindstillingerne for trådløs forbindelse.



### BEMÆRK:

- 1 Brug knappen  og  til at vælge IP Address (IP-adresse), Subnet Mask (Undernetmaske), Gateway (Adgangspunkt), DNS og Store (Lagring).
- 2 Tryk på knappen  for at indtaste IP Address (IP-adresse) Subnet Mask (Undernetmaske), Gateway (Adgangspunkt) eller DNS for at indstille værdien. (Den valgte mulighed fremhæves med blåt)
  - a Vælg muligheden med  og .
  - b Indstil værdien med  og .
  - c Når indstillingen er udført, tryk på  for at afslutte.
- 3 Efter konfiguration af **IP Address (IP-adresse), Subnet Mask (Undernetmaske), Gateway (Adgangspunkt) og DNS** vælges **Store (Lagring)**. Tryk på knappen  for at gemme indstillingerne.
- 4 Hvis der vælges **Store (Lagring)** uden at der trykkes på knappen **Enter**, beholder systemet de oprindelige indstillinger.

**RESET (TILBAGESTIL)**—Tryk på  for at nulstille trådløs konfiguration.

**MENU SETTING (MENU-INDSTILLINGER)**—Vælg og tryk på  for at aktivere menuindstillingerne. Menuindstillingerne består af følgende punkter:

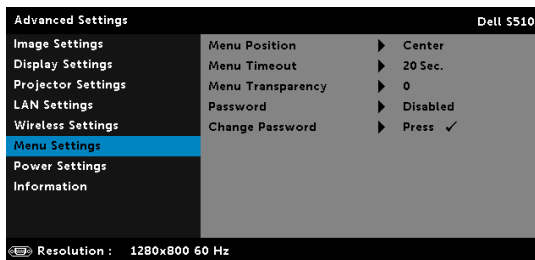

**MENU POSITION (MENU-POSITION)**—Til ændring af OSD menuens placering på skærmen.

**MENU TIMEOUT (MENU-AFBRYDELSE)**—Til justering af tidspunktet for OSD timeout (OSD-afbrydelse) . Som standard forsvinder OSD, hvis den ikke har været benyttet i 20 sekunder.

**MENU TRANSPARENCY (MENU-GENNEMSIGTIGHED)**—Giver dig mulighed for at ændre OSD-baggrundens gennemsigtighed.

**PASSWORD (ADGANGSKODE)**—Når Password Protect (Adgangskodebeskyttelse) er aktiveret, vil en Adgangskodebeskyttelse-skærm bede dig indtaste en adgangskode, når strømstikket anbringes i stikkontakten, og der tændes for projektoren. Som standard er denne funktion deaktiveret. Du kan aktivere denne funktion ved at vælge **Enabled (Aktiveret)**. Hvis adgangskoden har været indstillet tidligere, skal du først indtaste adgangskoden og derefter vælge funktionen. Denne funktion med adgangskodesikkerhed aktiveres næste gang, du tænder for projektoren. Hvis du aktiverer denne funktion, bliver du anmodet om at indtaste projektorens adgangskode, når du tænder for projektoren:

1 Ved førstegangsindtastning af adgangskode:

- a Gå til **Menu Setting (Menu-indstillinger)**, tryk på  og indstil **Password (Adgangskode)** for at aktivere indstilling af adgangskode.

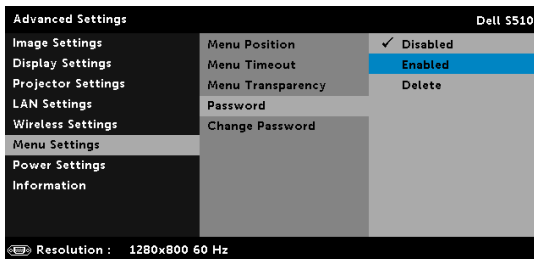

- b Funktionen Enabling the Password (Aktiver adgangskode) vises på skærmen. Indtast et firecifret tal på skærmen og tryk på .

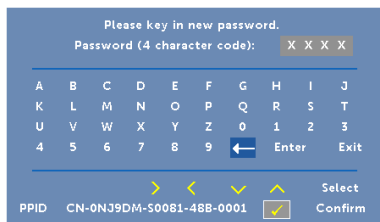

- c For at bekræfte, skal du indtaste adgangskoden igen.

- d Hvis bekræftelsen af adgangskoden er i orden, kan du vende tilbage til brug af projektorens funktioner og programmer.
- 2 Hvis du har indtastet en forkert adgangskode, får du to chancer mere. Efter tre forkerte forsøg, slukkes projektoren automatisk.



**BEMÆRK:** Hvis du glemmer din adgangskode, skal du kontakte DELL eller en kvalificeret servicetekniker.

- 3 Deaktiver adgangskodefunktionen ved at vælge **Disabled (Deaktiver)** for at nedlukke funktionen.
- 4 Slet adgangskoden ved at vælge **Delete (Slet)**.

**CHANGE PASSWORD (SKIFT ADGANGSKODE)**—Indtast din adgangskode. Indtast derefter en ny adgangskode og bekræft den nye adgangskode.

Please key in the original password.

Password (4 character code): X X X X

A	B	C	D	E	F	G	H	I	J
K	L	M	N	O	P	Q	R	S	T
U	V	W	X	Y	Z	0	1	2	3
4	5	6	7	8	9	←	Enter	Exit	

> < ✓ ⬆ Select  
 PPID CN-0N39DM-50081-48B-0001  Confirm

Please key in new password.

Password (4 character code): X X X X

A	B	C	D	E	F	G	H	I	J
K	L	M	N	O	P	Q	R	S	T
U	V	W	X	Y	Z	0	1	2	3
4	5	6	7	8	9	←	Enter	Exit	

> < ✓ ⬆ Select  
 PPID CN-0N39DM-50081-48B-0001  Confirm

Please key in new password again.

Password (4 character code): X X X X

A	B	C	D	E	F	G	H	I	J
K	L	M	N	O	P	Q	R	S	T
U	V	W	X	Y	Z	0	1	2	3
4	5	6	7	8	9	←	Enter	Exit	

> < ✓ ⬆ Select  
 PPID CN-0N39DM-50081-48B-0001  Confirm

**POWER SETTINGS (STRØMINDSTILLINGER)**—Vælg og tryk på  for at aktivere strømindstillinger. Menuen for strømindstillinger har følgende funktioner:

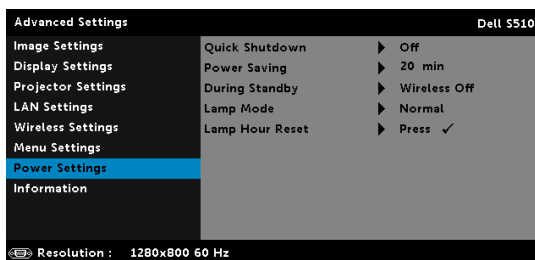

**QUICK SHUTDOWN (HURTIG NEDLUKNING)**—Vælg On (Til) for at slukke for projektoren med et enkelt tryk på strømknappen. Denne funktion muliggør hurtig nedlukning af projektoren med øget ventilatorhastighed. Der må forventes en anelse mere støj ved hurtig nedlukning.



**BEMÆRK:** Du bør vente 60 sekunder inden du tænder for projektoren igen, for at give tid til, at den interne temperatur stabiliseres. Det tager længere tid at tænde for projektoren, hvis prøver straks at tænde for den. Køleventilatoren kører med fuld hastighed i ca. 30 sekunder for at stabilisere den interne temperatur.

**POWER SAVING (ENERGISPARE)**—Som standard er projektoren indstillet til energispare-tilstand efter 20 minutters inaktivitet. Inden der skiftes til energisparetilstand, ses en advarselsmeddelelse med en 60-sekunders nedtælling på skærmen. Et tryk på en vilkårlig knap i nedtællingsperioden stopper energisparetilstand.

Du kan indstille en anden forsinkelsesperiode, inden der skal gås i energisparetilstand. Forsinkelsesperioden er den tid, du ønsker at projektoren skal vente, uden at der er noget signal-input.

Hvis der ikke registreres et input-signal indenfor forsinkelsesperioden, slukkes projektoren automatisk. Du tænder projektoren ved at trykke på strømknappen.

**DURING STANDBY (UNDER STANDBY)**—Vælg Wireless On (Trådløs Til) eller Off (Trådløs Fra) for at slå trådløs/netværk til/fra, mens projektoren er i standby (standard er Trådløs fra).

**LAMP MODE (LAMPETILSTAND)**—Til valg af funktionerne Normal, ECO (ØKO), Dynamic (Dynamisk) eller Extreme Dimming (Ekstrem nedtoning).

Normal tilstand arbejder fuldt strømniveau. ØKO-tilstand arbejder på et lavere strømniveau, som kan forlænge lampens levetid, gøre driften mere stille og mindske luminans-outputtet på skærmen.

**DYNAMIC (DYNAMISK)**—Vælg og tryk på  for at slå den dynamiske funktion til.

**EXTREME DIMMING (EKSTREM NEDTONING)**—Vælg og tryk på  for at slå funktionen "Extreme dimming" (Ekstrem nedtoning) til.

**LAMP HOUR RESET (TILBAGESTILLING LAMPETIMER)**—Tryk på  og vælg indstillingen Confirm (Bekræft) for at nulstille lampens timer.

**INFORMATION (OPLYSNINGER)**—Informations-menuen viser de nuværende S510 projektor-indstillinger.

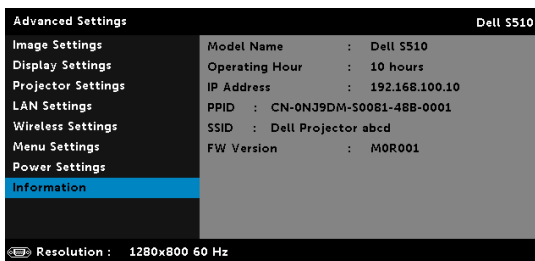

## LANGUAGE (SPROG)

Til indstilling af USD sprog. Tryk på  for at aktivere Language (Sprog) menuen.



## HELP (HJÆLP)

Hvis der opstår problemer med projektoren, kan du finde hjælp til fejlfinding i hjælp-menuen.

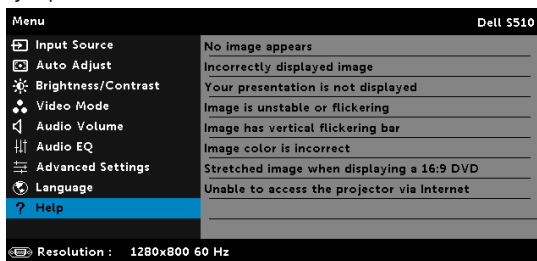

## Introduktion til multimedie

Understøttede multimedieformater:

### Billedformater

Billedtype (endelse)	Undertype	Kodetype	Maks. pixels
GIF			8000 x 8000
PNG			8000 x 8000
BMP			8000 x 8000
JPEG/JPG	Baseline	YUV420	8000 x 8000
		YUV422	
		YUV440	
		YUV444	
	Progressive (Progressiv)	YUV420	8000 x 8000
		YUV422	
		YUV440	
		YUV444	

### Videoformat

Filformat	Maks. opløsning	Maks. bithastighed (bps)	Maks. skærm	Lydformat
Motion JPEG	1920 x 1080, 30fps	20 Mbps	1080p, 60 Hz	LPCM
AVI	1920 x 1080, 30fps	20 Mbps	1080p, 60 Hz	MPEG-1 Layer 3
MPEG-4	1920 x 1080, 30fps	20 Mbps	1080p, 60 Hz	
MOV	1920 x 1080, 30fps	20 Mbps	1080p, 60 Hz	
ASF	1920 x 1080, 30fps	20 Mbps	1080p, 60 Hz	
MKV	1920 x 1080, 30fps	20 Mbps	1080p, 60 Hz	
WMV	1920 x 1080, 30fps	20 Mbps	1080p, 60 Hz	WMA



## Musikformat

Musikformat (endelse)	Maks. sample-rate (KHz)	Maks. bit-rate (Kbps)
LPCM	48 KHz	320 Kbps
MPEG-1 Layer 3	48 KHz	320 Kbps
WMA	48 KHz	320 Kbps
WAV	48 KHz	320 Kbps
OGG	48 KHz	320 Kbps

## Sådan opsætter du filtyper til multimedia med USB

 **BEMÆRK:** Du skal slutte en USB flashdisk til projekteren, hvis du ønsker at bruge multimedia USB-funktionen.

Følg følgende trin for, at afspille Billed-, Video eller Musikfilen på din projekter:

- 1 Tilslut strømledningen til stikkontakten og tænd for projektoren ved at trykke på strømkontakten.

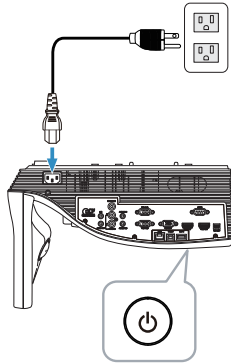

- 2 Slut en **USB flashdisk** til din projekter.

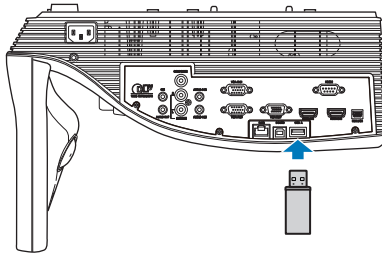

- 3 Tryk på knappen **Menu** på fjernbetjeningen.

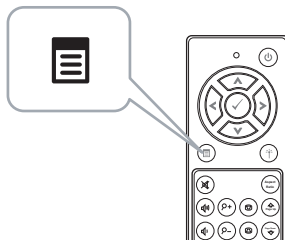

- 4 Åbn menuen **Input Source (Input-kilde)**, vælg **USB** og vælg derefter **USB Viewer** på undermenuen.

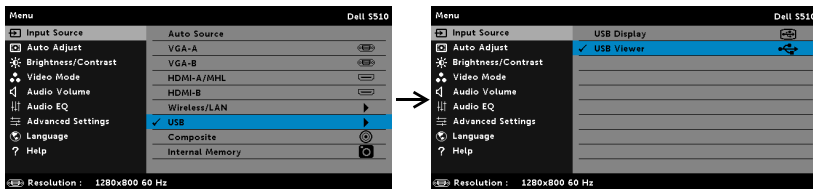

**USB skærmen**, som er vist nedenfor, vises:

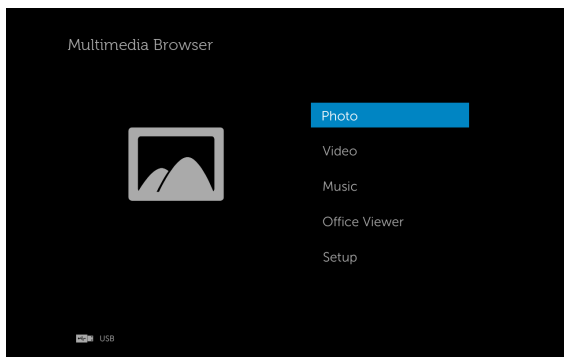

- 5 Vælg multimediefilerne: **Photo (Billed)**, **Video**, **Music (Musik)** eller **Office Viewer (Office-fremviser)** og tryk derefter på  at starte afspilningen. Eller vælg **Setup (Opsætning)** for at ændre MMS-indstillingerne. Se "Multimedieopsætning" på side 63.

## Sådan opsætter du filtyper til multimedie med Intern lagring

Følg følgende trin for, at afspille Billed-, Video eller Musikfilen på din projektor:

- 1 Tilslut strømledningen til stikkontakten og tænd for projektoren ved at trykke på strømkontakten.

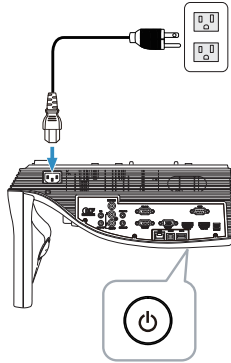

- 2 Tryk på knappen **Menu** på fjernbetjeningen.

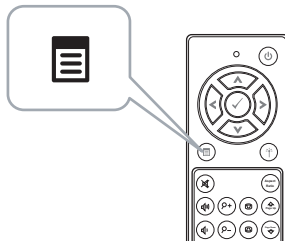

- 3 Åbn menuen **Input Source (Input-kilde)** ved at vælge **Internal Memory (Intern Lagring)**-kilden.

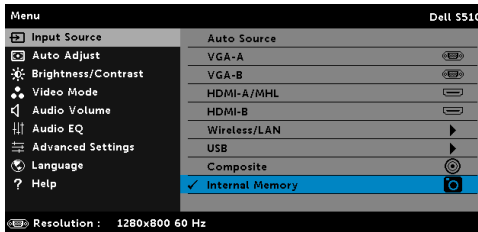

**Intern Lagring-skærmen**, som er vist nedenfor, vises:

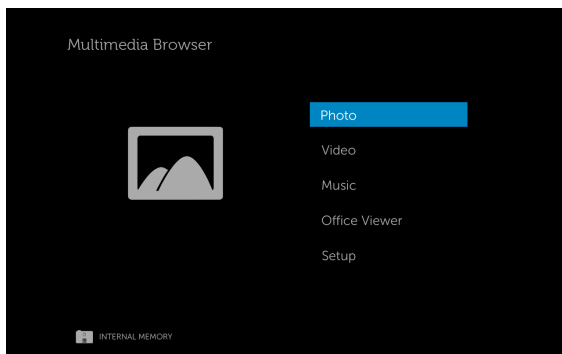

- 4 Vælg multimediefilerne: **Photo (Billed)**, **Video**, **Music (Musik)** eller **Office Viewer (Office-fremviser)** og tryk derefter på  at starte afspilningen. Eller vælg **Setup (Opsætning)** for at ændre MMS-indstillingerne. Se "Multimedieopsætning" på side 63.





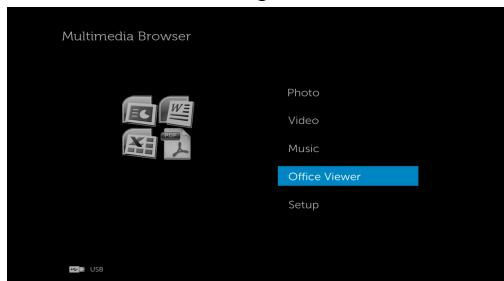

## Office-freviser til USB og den interne hukommelse

Office-fremviserfunktionen giver dig mulighed for at bruge MS Excel, MS Word, MS PowerPoint og PDF-filer.



### Beskrivelse af knapper

Brug knapperne op, ned, venstre og højre til at navigere med, og brug knappen  på fjernbetjeningen til at vælge med.

Knap	Op 	Ned 	Venstre 	Højre 	Enter 	Menu 
	Ingen funktion	Ingen funktion	Forrige side	Næste side	Ingen funktion	Tilbage til den foregående menu

## Multimedie SETUP til USB og den interne hukommelse

Multimedie-opsætningsmenuen giver dig mulighed for, at justere indstillingerne for Billede, Video og Musik.



**BEMÆRK:** Multimedieopsætningsmenuen og indstil er de samme for USB og den interne hukommelse.

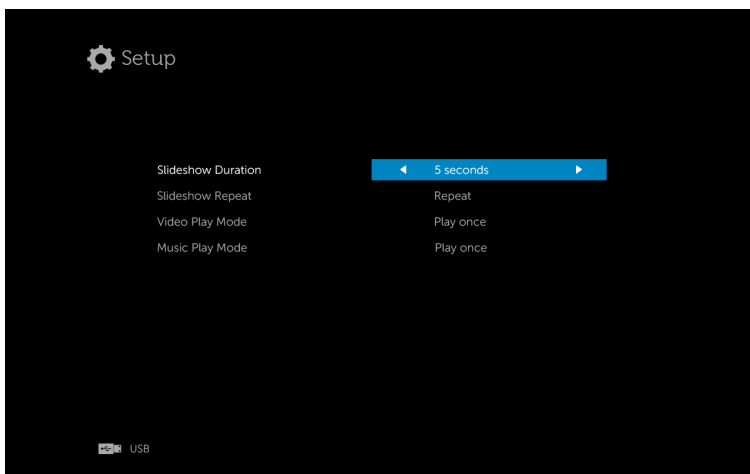

**SLIDESHOW DURATION (DIASSHOWETS VARIGHED)**—Tryk på ◀ eller ▶ for at vælge visningsintervallet på diasshowet. Der skiftes automatisk billede, når tiden udløber. Der kan vælges mellem: 5 seconds (30 sekunder), 10 seconds (30 sekunder), 30 seconds (30 sekunder) og 1 minute (1 minut).

**SLIDESHOW REPEAT (GENTAG DIASSHOW)**—Tryk på ◀ eller ▶ for at vælge gentagelse af diasshowet som Repeat (Diasshow) eller No Repeat (Gentag ikke).

**VIDEOAFSPILNING**—Tryk på ◀ eller ▶ for at vælge filmafspilning. Der kan vælges mellem: **Play once (Afspil én gang)**, **Repeat item (Gentag element)**, **Repeat folder (Gentag mappe)** og **Shuffle (Bland)**.

**MUSIC PLAY MODE (MUSIKAFSPILNING)**—Tryk på ◀ eller ▶ for at vælge filmafspilning. Der kan vælges mellem: **Play once (Afspil én gang)**, **Repeat item (Gentag element)**, **Repeat folder (Gentag mappe)** og **Shuffle (Bland)**.

## Brug af Intel® trådløs visning (WiDi)



**BEMÆRK:** Din computer skal have følgende systemkrav til Intel® trådløs visning:

Systemkomponenter	Krav
Processor	Der kræves én af følgende processorer: 2. generations Intel® Core™ i3/i5/i7 Mobile Processor 3. generations Intel® Core™ i3/i5/i7 Mobile og Desktop Processor 4. generations Intel® Core™ i3/i5/i7 Mobile og Desktop Processor Intel® Pentium® N3510 Processor Intel® Celeron® N2805 Processor Intel® Celeron® N2810 Processor Intel® Celeron® N2910 Processor Intel® Atom® Z3740 Processor Intel® Atom® Z3740D Processor Intel® Atom® Z3770 Processor Intel® Atom® Z3770D Processor
Grafik	Der kræves ét af følgende grafik kort: Intel® Iris™ Pro Graphics 5200 Intel® Iris™ Graphics 5100 Intel® HD Graphics 5000 Intel® HD Graphics 4600 Intel® HD Graphics 4400 Intel® HD Graphics 4200 Intel® HD Graphics 4000 Intel® HD Graphics 3000 (mobile) Intel® HD Graphics 2500 Intel® HD Graphics 2000 (mobile)



Wireless (Trådløs)	<p>Der kræves én af følgende trådløse adaptere:</p> <p>Intel® Centrino® Wireless-N 1000, 1030, 2200 eller 2230</p> <p>Intel® Centrino® Wireless-N 2200 til stationære pc'er</p> <p>Intel® Centrino® Advanced-N 6200, 6205, 6230 eller 6235</p> <p>Intel® Centrino® Advanced-N 6205 til stationære pc'er</p> <p>Intel® Centrino® Wireless-N + WiMAX 6150</p> <p>Intel® Centrino® Advanced-N + WiMAX 6250</p> <p>Intel® Centrino® Ultimate-N 6300</p> <p>Intel® Dual Band Wireless-N 7260</p> <p>Intel® Dual Band Wireless-AC 7260</p> <p>Intel® Dual Band Wireless-AC 7260 til stationære pc'er</p> <p>Intel® Dual Band Wireless-AC 3160</p> <p>Intel® Wireless-N 7260</p> <p>Broadcom BCM43228</p> <p>Broadcom BCM43241</p> <p>Broadcom BCM4352</p>
Software	<p>Intel® My Wi-Fi-teknologi (Intel® MWT) og Intel® trådløs visning skal være forinstalleret og aktiveret.</p>
Operativsystem	<p>Der kræves ét af følgende operativsystemer:</p> <p>Microsoft Windows 7</p> <p>Microsoft Windows 8</p> <p>Microsoft Windows 8.1</p>

For de nyeste oplysninger henvises til Intel® WiDi's websted på [www.intel.com/go/widi](http://www.intel.com/go/widi)

## Aktiver Intel® WiDi på projektoren

- 1 Slut strøm-kablet til og tryk på tænd/sluk-knappen.

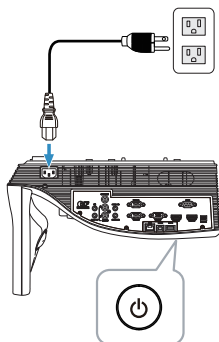

- 2 Tryk på knappen **Menu** på fjernbetjeningen.

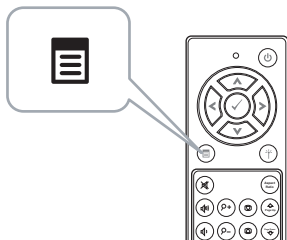

**BEMÆRK:** Brug knapperne , ,  og  til at navigere og  til at vælge.

- 3 Åbn menuen **Input Source (Input-kilde)**, vælg **Wireless/LAN (Trådløs/netværk)** og vælg derefter **Intel® WIDI/Miracast** på undermenuen.

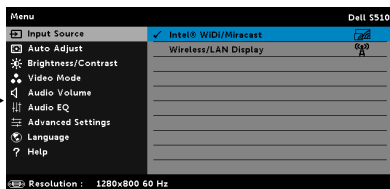
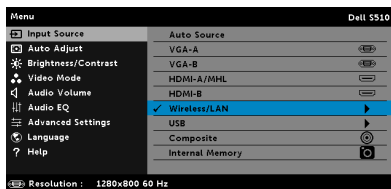

Intel® WiDi vejledningen nedenfor vises:

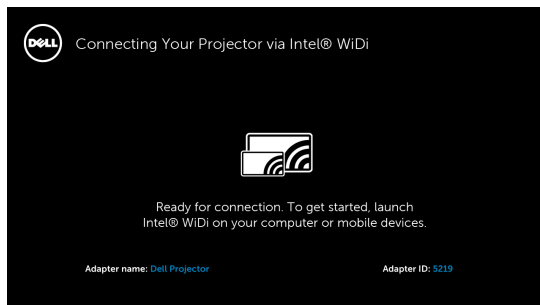

- 4 Bemærk **ADAPTER NAME (KORTNAVN)** og **PIN CODE (PIN-KODE)**. Du skal bruge disse oplysninger til at logge på med senere.

## Brug af Intel® WiDi med Microsoft Windows 7 eller Windows 8



**BEMÆRK:** Hent den nyeste Intel® WiDi software for at sikre den bedst mulige oplevelse. Gå til <http://www.intel.com/go/wirelessdisplayupdate>.

- 1 Indtast "WiDi" i søgefeltet i Windows. Hvis computeren er udstyret med Intel® WiDi, vil du se programmet "Intel® WiDi" i dit søgeresultat.
- 2 Forbind din computer til Dell-projektor.

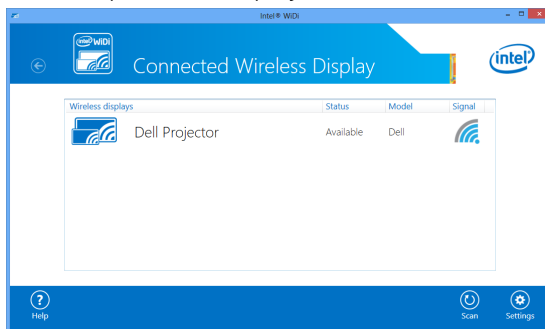

- 3 Indtast sikkerhedskoden fra Trin 4 for at aktivere Intel® WiDi på projektor, til bekræftelse af parring.

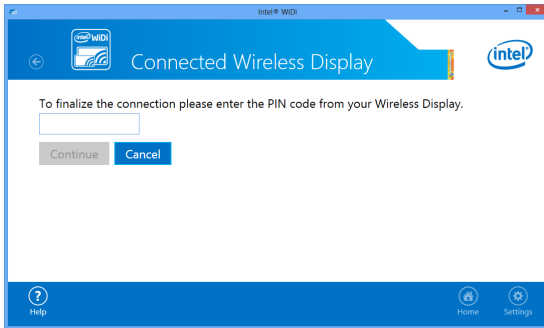

## Omdøbning af Intel® WiDi Adapter

- 1 Vælg "Settings (Indstillinger)".

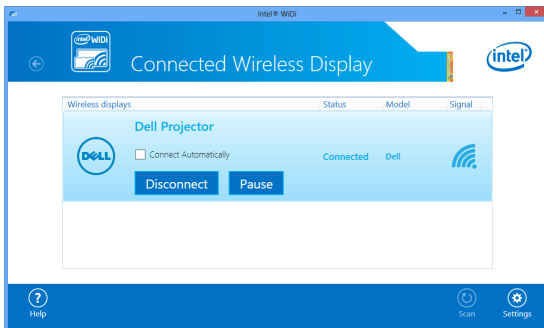

- 2 Vælg "Current Display Settings (Aktuelle skærmindstillinger)".

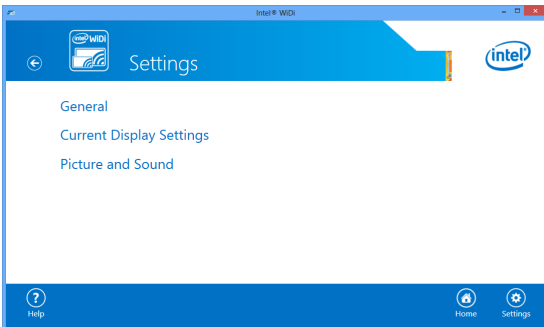

3 Du kan indtaste et nyt beskrivende navn for adapteren.

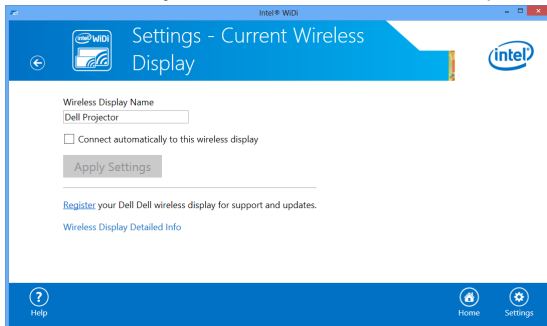

## Brug af Intel® WiDi med Microsoft Windows 8.1



**BEMÆRK:** Funktionerne i Intel® WiDi bruges forskelligt i Windows 8.1, og der skal ikke bruges Intel® WiDi softwaren.

1 Hent amuletten **Devices (Enheder)**.

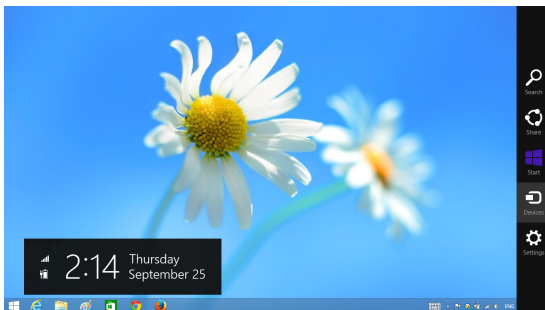

2 Vælg "**Project (Projicér)**".

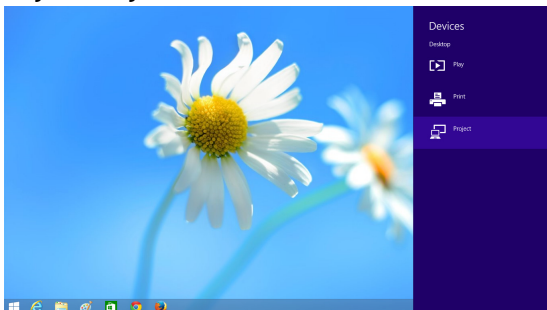

- 3 Vælg "Add a wireless display (Tilføj en trådløs skærm)".

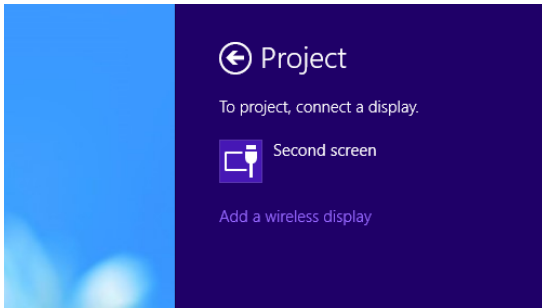

- 4 Vælg den registrerede **Dell Projector (Dell Projektor)**.

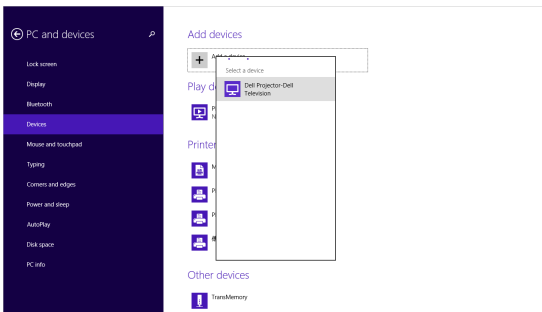

- 5 Indtast pinkoden fra Trin 4 for at aktivere Intel® WiDi på Projektor for at bekræfte parring.

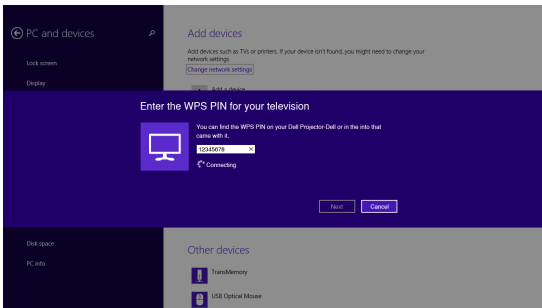

6 Skærmen vises.

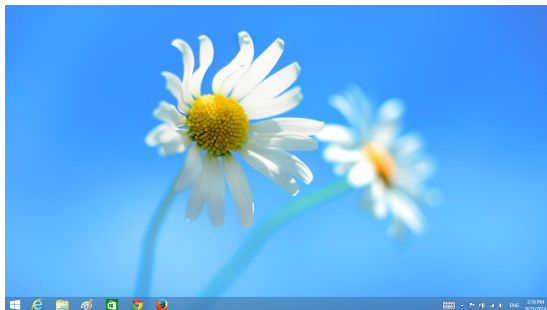

7 Hvis du vil justere projiceringstilstand eller afbryde, skal du vise amuletten Devices (Enheder) og vælge "**Project (Projicér)**". Alternativt kan du bruge genvejen "**Win + P**" for at skifte direkte.

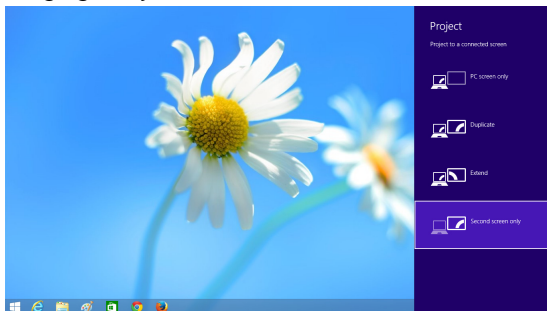

## Installation til visning via et trådløst netværk eller et LAN-netværk



**BEMÆRK:** Din computer skal opfylde følgende minimum systemkrav:

Styresystem:

- Windows  
Microsoft Windows XP Home eller Professional servicepakke 2 (32-bit anbefales), Windows Vista 32-bit og Windows 7 Home eller Professional 32-bit eller 64-bit, Windows 8 32-bit eller 64-bit
- Mac  
MacBook og over, MacOS 10.5 og over

Minimum-hardware:

- a** Intel Dual Core 1,4 MHz eller bedre
- b** 256 MB RAM nødvendig, 512 MB eller mere anbefales
- c** 10 MB ledig harddiskplads
- d** nVIDIA eller ATI grafikkort med 64 MB VRAM eller derover
- e** Ethernet-adapter (10 / 100 bps) til en ethernet-tilslutning
- f** En understøttet WLAN-adapter til en WLAN-tilslutning (enhver NDIS-overholdende 802.11b eller 802.11g eller 802.11n Wi-Fi-enhed)

Webbrowser

Microsoft Internet Explorer 6.0 eller 7.0 (anbefalet) eller 8.0, Firefox 2.0, Safari 3.0 og derover



## For indstillinger i Windows operativsystem



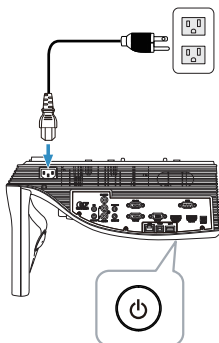

### Aktiver trådløs eller netværksforbindelse på projektoren

- 1 Slut strømkablet til og tryk på tænd/sluk-knappen.

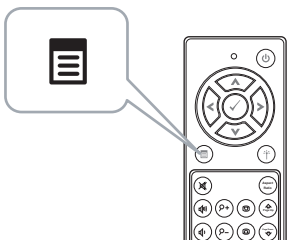

- 2 Tryk på knappen **Menu** på fjernbetjeningen.



**BEMÆRK:** Brug knapperne , ,  og  til at navigere og  til at vælge.

- 3 Åbn menuen **Input Source (Input-kilde)**, vælg **Wireless/LAN (Trådløs/netværk)** og vælg derefter **Wireless/LAN Display (Trådløs/LAN-skærm)** på undermenuen.

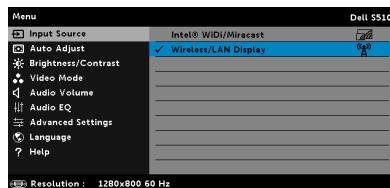
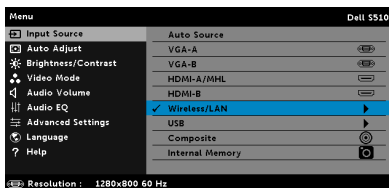

Nedenviste **Wireless Guide Screen (Trådløs Guide Skærm)** vises:

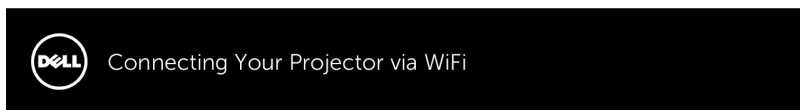

For First-time Connection



1. Connect your computer to the projector's wireless network (SSID):

Dell Projector abcd



2. Open web browser and enter the IP Address into your browser's address bar:

192.168.100.10



3. Click on 'Download' and run the installation program

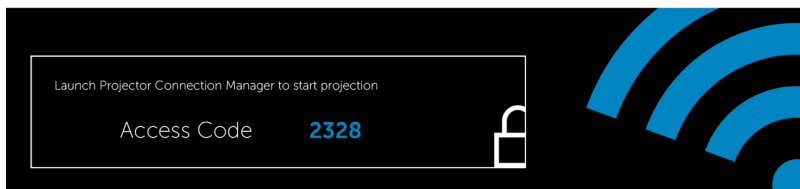

4 Vær opmærksom på **Trådløst netværk (SSID)**, **IP Address (IP-adresse)** og **Access Code (Adgangskode)**. Du skal bruge disse oplysninger til at logge på med senere.

For indstillinger for trådløs skærm skal du gå til **Trin 5**.

For indstillinger for LAN-skærm skal du gå til **Trin 11**.

## Installér trådløst Dell Projector Connection Manager på computeren

5 Forbind din computer til det trådløse netværk, Dell S510 abcd.

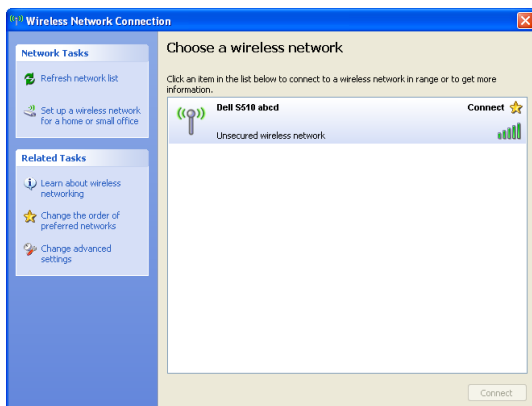



### BEMÆRK:

- Computeren skal have en trådløs netværksfunktion for at kunne finde forbindelsen.
- Når du forbinder til det trådløse netværk for Dell S510 abcd, mistes de trådløse tilslutningsmuligheder til andre trådløse netværk.



**BEMÆRK:** Husk at deaktivere alle proxyer (i Microsoft® Windows Vista: Klik på **Kontrolpanel** → **Internetindstillinger** → **Forbindelser** → **LAN-indstillinger**)

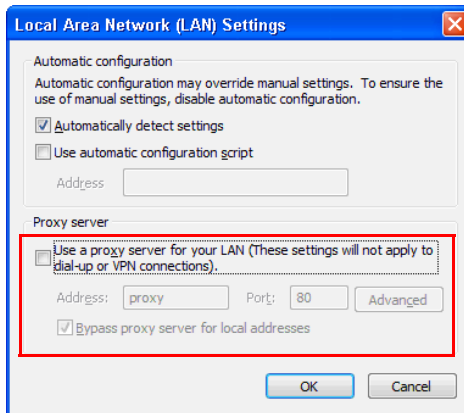

6 Åbn internet-browsersen. Du ledes automatisk til **S510 Web Management** websiden.



**BEMÆRK:** Hvis websiden ikke indlæses automatisk, skal du indtaste IP-adressen (standard IP-adressen er 192.168.100.10), noteret ned fra projektorens skærm på browserens adresselinje.



- 7 S510 Web Management siden åbner. Ved førstegangsbrug skal du klikke på **Download (Hent)**.



- 8 Vælg det passende styresystem og klik på **Download (Hent)**.

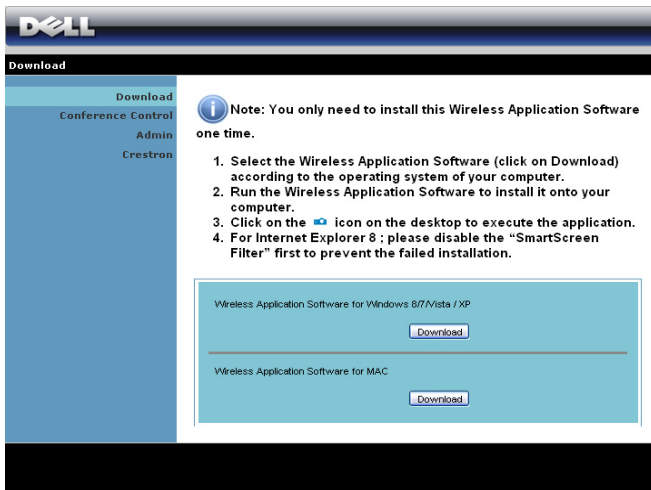

- 9 Klik på **Run (Kør)** for at fortsætte med éngangsinstallationen af softwaret.



**BEMÆRK:** Du kan vælge at gemme filen og installere den på et senere tidspunkt. For at gøre dette, skal du klikke på **Save (Gem)**.

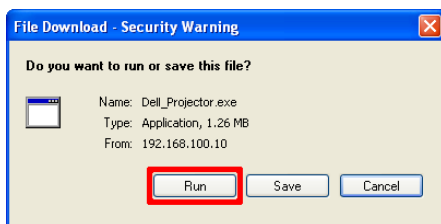

**BEMÆRK:** Funktionen for projicering med lyd kræver, at du installerer en driver, hvis du bruger Windows XP. Hvis der ikke er installeret en driver på din computer, kommer der en pop-up-meddelelse frem på skærmen, som beder dig om at installere de nødvendige drivere. Du kan downloade "**Audio Projection Driver**" på Dell's supportside, [dell.com/support](http://dell.com/support).



**BEMÆRK:** Hvis du ikke kan installere programmet på grund af utilstrækkelige computerrettigheder, skal du kontakte netværksadministratoren.

- 10 Installations-softwaret starter. Følg instruktionerne på skærmen for at fuldføre installationen.



## Start "Dell Projector Connection Manager"

Når installationen er færdig, vil programmet starte og begynder automatisk at søge. Hvis programmet ikke starter automatisk, kan du selv starte programmet ved at dobbeltklikke på  ikonet på skrivebordet.



## Login (Log ind)

Log på med din adgangskode, som du fik i trin 4 i Installation til visning via et trådløst netværk eller et LAN-netværk, og klik derefter på OK.

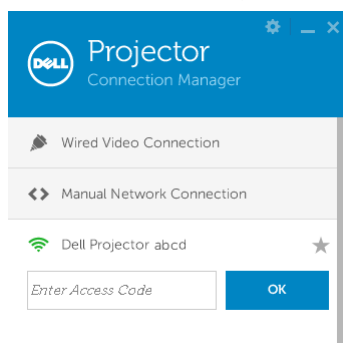

## Installér Dell Projector Connection Manager på computeren over LAN

- 11 Installations-softwaret starter. Følg instruktionerne på skærmen for at fuldføre installationen.

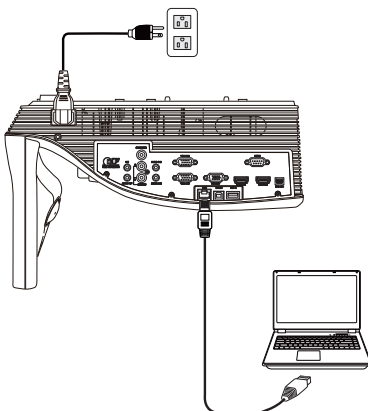

- 12 Gentag **trin 6 - 10** for at installere Dell Projector Connection Manager.

## Start Dell Projector Connection Manager og log på

Når installationen er færdig, vil programmet starte og begynder automatisk at søge. Hvis programmet ikke starter automatisk, kan du dobbeltklikke på



ikonet på skrivebordet for at starte programmet.

- a Klik på "**Manual Network Connection (Manuel netværksforbindelse)**" (fig.1).
- b Indtast **IP Address (IP-adresse)** (fig.2, standard IP-adresse: 192.168.100.10).
- c Indtast **Access Code (Adgangskode)** (fig.3).

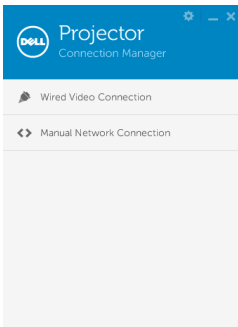

(fig.1)

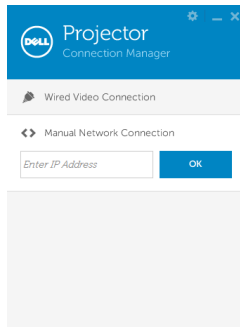

(fig.2)

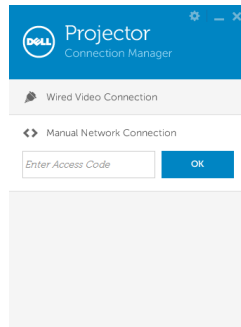

(fig.3)



## Forstå knapperen

Når ud logger på vises følgende skærbillede:

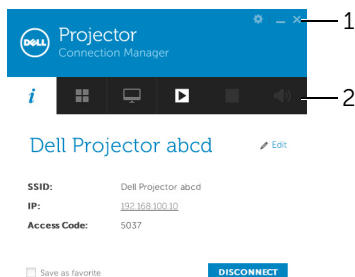

Punkt	Beskrivelse	
1	<b>Statusbjælke</b>	
	Indstillinger	Klik for at aktivere programindstillingerne.
	Minimeringsknap	Klik for at minimere programmet.
	Lukkeknop	Klik for at afslutte programmet.
2	<b>Kontrolværktøjslinje</b>	
	Oplysninger	Klik for at vise oplysningerne om SSID, IP og adgangskoden.
	Delingstilstand	Klik for at aktivere delingstilstanden.
	Visningstilstand	Klik for at ændre visningstilstanden.
	Start	Klik for at starte projicering.
	Pause	Klik for at pausere projiceringen.
	Stop	Klik for at stoppe projiceringen.
	Lyd	Klik for at slå lyden til og fra.

## Brug af indstillingerne

Klik på  for at åbne indstillingsmenuen.

**RESOLUTION (OPLØSNING)**—Giver dig mulighed for at indstille opløsningen.

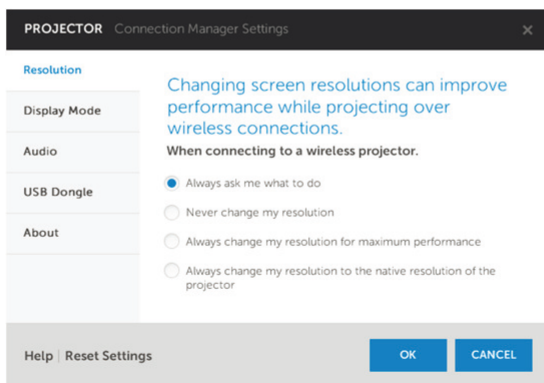

**DISPLAY MODE (BILLEDVISNING)**—Giver dig mulighed for at indstille standard projiceringstilstanden.

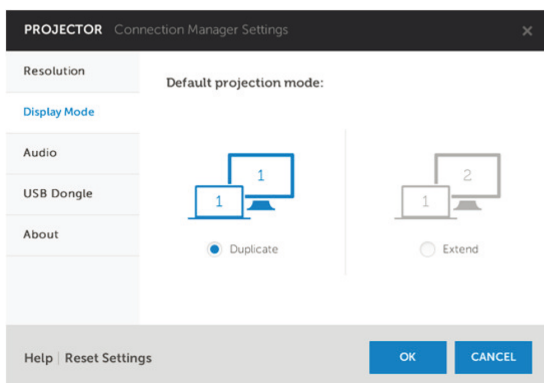

**AUDIO (LYD)**—Giver dig mulighed for at ændre lydindstillingerne.

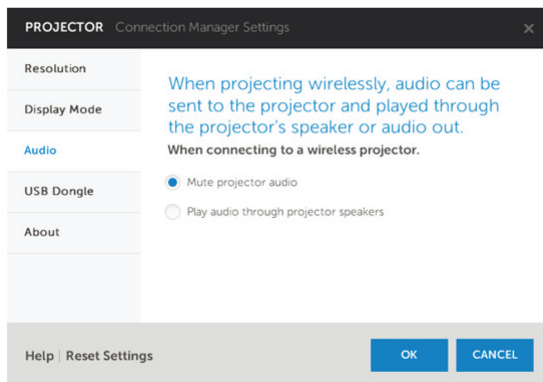

**USB DONGLE (USB-DONGLE)**—Giver dig mulighed for at oprette en USB-dongle. Se "Lav programsymbol" på side 133.

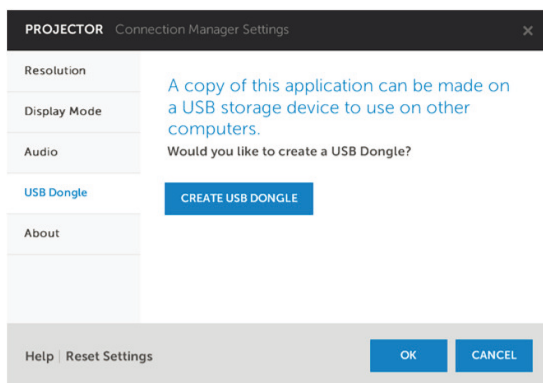

## ABOUT (OM)—Viser programversion.

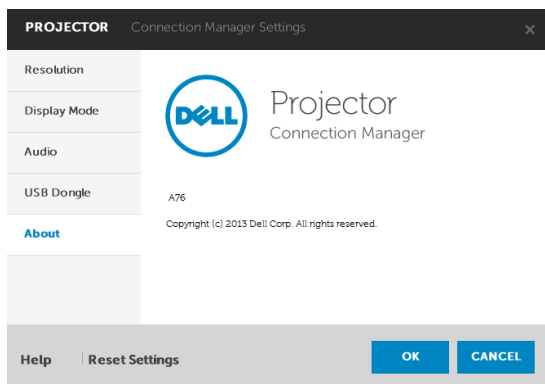

## For indstillinger til Mac operativsystem

### Aktiver trådløs eller netværksforbindelse på projektoren

- 1 Slut strømkablet til og tryk på tænd/sluk-knappen.

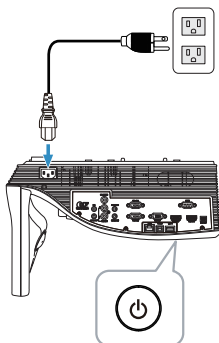

- 2 Tryk på knappen **Menu** på fjernbetjeningen.

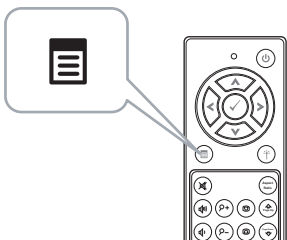

**BEMÆRK:** Brug knapperne , ,  og  til at navigere og  til at vælge.

- 3 Åbn menuen **Input Source (Input-kilde)**, vælg **Wireless/LAN (Trådløs/netværk)** og vælg derefter **Wireless/LAN Display (Trådløs/LAN-skærm)** på undermenuen.

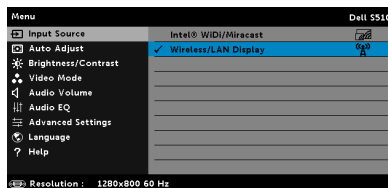
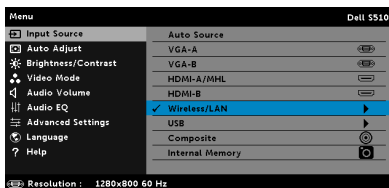

Nedenviste **Wireless Guide Screen (Trådløs Guide Skærm)** vises:

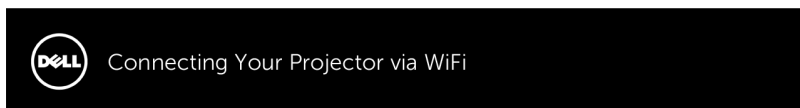

For First-time Connection



1. Connect your computer to the projector's wireless network (SSID):

Dell Projector abcd



2. Open web browser and enter the IP Address into your browser's address bar:

192.168.100.10



3. Click on 'Download' and run the installation program

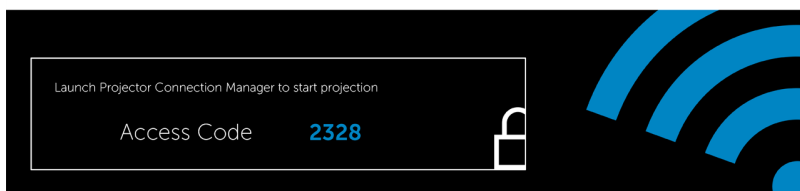

4 Vær opmærksom på **Trådløst netværk (SSID)**, **IP Address (IP-adresse)** og **Access Code (Adgangskode)**. Du skal bruge disse oplysninger til at logge på med senere.

For indstillinger for trådløs skærm skal du gå til **Trin 5**.

For indstillinger for LAN-skærm skal du gå til **Trin 11**.

## Start trådløst Dell Wireless Application Software på computeren

5 Forbind din computer til det trådløse netværk, Dell S510 abcd.

6 Åbn din Safari browser. Du ledes automatisk til **S510 Web Management** websiden.



**BEMÆRK:** Hvis websiden ikke indlæses automatisk, skal du indtaste IP-adressen (standard IP-adressen er 192.168.100.10), noteret ned fra projektorens skærm på browserens adresselinje.

7 S510 Web Management siden åbner. Ved førstegangsbrug skal du klikke på **Download (Hent)**.

8 Vælg det passende styresystem og klik på **Download (Hent)**.

9 Kør filen **Dell\_S510.dmg** fra downloaded-mappen.

10 Kør programmet **Dell S510 Wireless Application** fra Dell S510-mappen.

## Login (Log ind)

Log på med din adgangskode, som du fik i trin 4 i Installation til visning via et trådløst netværk eller et LAN-netværk, og klik derefter på Connect (Opret forbindelse).

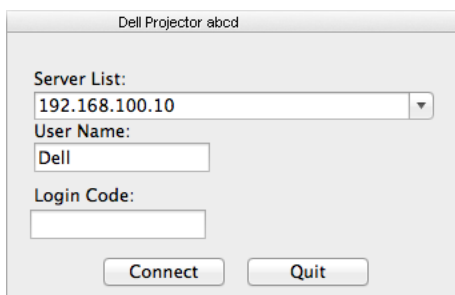

The screenshot shows a dialog box titled "Dell Projector abcd". It contains three input fields: "Server List:" with a dropdown menu showing "192.168.100.10", "User Name:" with a text box containing "Dell", and "Login Code:" with an empty text box. At the bottom, there are two buttons: "Connect" and "Quit".

## Start Dell Wireless Application Software på computeren via LAN

- 11 Tilslut netværkskablet til projektoren og computeren.
- 12 Gentag **trin 6 - 10** for at starte programmet Dell Wireless.

## Login (Log ind)

Log på med din adgangskode, som du fik i trin 4 i Installation til visning via et trådløst netværk eller et LAN-netværk, og klik derefter på Connect (Opret forbindelse).

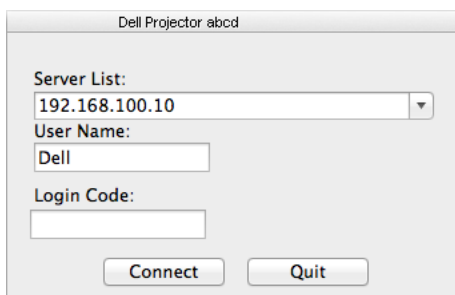













The screenshot shows a dialog box titled "Dell Projector abcd". It contains three input fields: "Server List:" with a dropdown menu showing "192.168.100.10", "User Name:" with a text box containing "Dell", and "Login Code:" with an empty text box. At the bottom, there are two buttons: "Connect" and "Quit".

## Forstå knapperen





Når ud logger på vises følgende skærmbillede:



	Punkt	Beskrivelse
1	<b>Statusbjælke</b>	Viser oplysninger vedrørende IP og LOG IND-KODE.
	 Menu	Klik for at aktivere programmenuen.
	 Minimeringsknap	Klik for at minimere programmet.
	 Lukkeknapp	Klik for at afslutte programmet.
2	<b>Kontrolværktøjslinje</b>	
	 Fuld skærm	Klik for at projicere billedet på fuld skærm.
	 Split 1	Klik for at projicere billedet i skærmens øverste, venstre hjørne.
	 Split 2	Klik for at projicere billedet i skærmens øverste, højre hjørne.
	 Split 3	Klik for at projicere billedet i skærmens nederste, venstre hjørne.
	 Split 4	Klik for at projicere billedet i skærmens nederste, højre hjørne.
	 Stop	Klik for at stoppe projiceringen.
	 Pause	Klik for at pausere projiceringen.
 Lydprojektion	Klik for at aktivere lydprojektion.	
3	<b>Tilslutningsstatus</b>	
	 Tilslutningsikon	Blinker, når der projiceres.



## Projicering af præsentationen

- Klik på en af projiceringsknapperne for at projicere præsentationen .
- Pauser præsentationen ved at klikke på . Ikonen bliver grøn.
- Fortsæt præsentationen ved at klikke på  igen.
- Få lyd på præsentationen ved at klikke på .
- Stop præsentationen ved at klikke på .



**BEMÆRK:** WLAN-miljø med 802.11g-forbindelse, og ingen skærmstrækning.

## Brug af menuen

Klik på  for at se menuen.

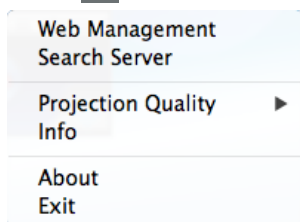

**WEB MANAGEMENT (WEBSTYRING)**—Klik for at åbne Web Management (Webstyring) siden. Se "Installation af IR Pen Interactivity" på side 105.

**SEARCH SERVER (SØG PÅ SERVER)**—Klik for at søge og forbinde til trådløs projektor.

**PROJECTION QUALITY (PROJEKTIONSKVALITET)**—Her kan du indstille projektorkvaliteten til **Blur but Faster (Sløret men hurtigere)** eller **Clear but Slower (Klar men langsommere)**.

**INFO**—Klik for at se systeminformation.

**ABOUT (OM)**—Klik for at se programversionen.

**EXIT (AFSLUT)**—Klik for at afslutte programmet.

## Audio Projection Installation (Indtallation af lydprojektion)

Audioprojiceringen er kun mulig på indgangene **Trådløs visning** og **Visning via LAN-netværk**.

Systemkravene er følgende:

Styresystem:

- Windows

Microsoft Windows XP™ Home eller Professional servicepakke 2/3 (32-bit anbefales), Windows Vista 32-bit eller Windows® 7 Home eller Professional 32-bit eller 64-bit, Windows 8 32-bit eller 64-bit

- Mac

MacBook Pro og bedre, MacOS 10.5 og bedre

Minimum-hardware:

- a Intel® Core™ i5-460 MHz (2,53 GHz/Turbo 2,8 GHz) eller hurtigere
- b 1 GB DDR3 VRAM uafhængigt grafikkort eller bedre anbefales
- c 2 GB dual channel DDR3 SDRAM-hukommelse ved 1.066 MHz kræves, bedre anbefales
- d Gigabit Ethernet
- e Integreret 802.11 a/b/g/n Wi-Fi-enhed til WLAN-forbindelse



**BEMÆRK:** Hvis din computer ikke opfylder mindstekravene til hardware, kan lyden hakke eller være støjfyldt. Opfyld de anbefalede systemkrav for at få optimal ydeevne ved lydprojektion.



**BEMÆRK:** Hvis du bruger Windows XP, skal du bruge en ekstra driver for at kunne afspille lyden. Hvis denne driver ikke er installeret på din computer, kommer der en pop-up-meddelelse frem på skærmen, som beder dig om at installere den nødvendige driver. Du kan downloade "**Audio Projection Driver**" på Dell's supportside, [dell.com/support](http://dell.com/support).



**BEMÆRK:** På et Mac-operativsystemet skal der installeres en ekstra driver, før det er muligt at afspille lyden. Hvis denne driver ikke er installeret på din Mac-computer, kommer der en pop-up-meddelelse frem på skærmen, som beder dig om at installere den nødvendige driver. Du kan downloade "**Soundflower**"-driveren ved brug af forskellige søgemaskiner (f.eks. Yahoo, MSN...). "**Soundflower**"-driveren er et gratis program.



**BEMÆRK:** Porte/Protokol der skal tilsluttes til, ved projicering via Ethernet:

---

UDP:	1047,	(backup: 1048, 1049)
TCP:	3268, 515, 1688, 1041	(backup: 389, 8080, 21)

---

## For indstillinger i Windows operativsystem

### Aktiver trådløs eller netværksforbindelse på projektoren

- 1 Slut strømkablet til og tryk på tænd/sluk-knappen.

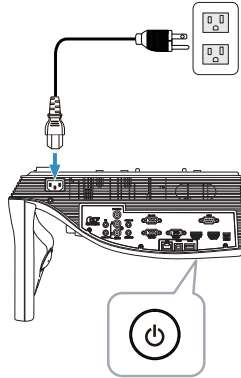

- 2 Tryk på knappen **Menu** på fjernbetjeningen.

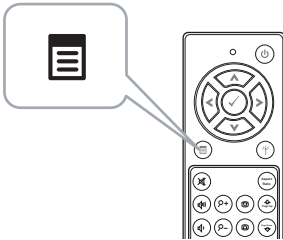

- 3 Åbn menuen **Input Source (Input-kilde)**, vælg **Wireless/LAN (Trådløs/netværk)** og vælg derefter **Wireless/LAN Display (Trådløs/LAN-skærm)** på undermenuen.

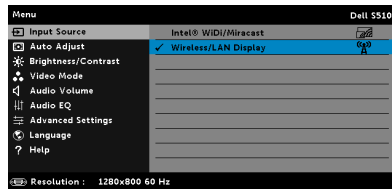
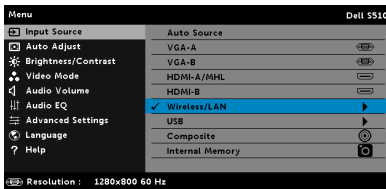

Nedenviste **Wireless Guide Screen (Trådløs Guide Skærm)** vises:

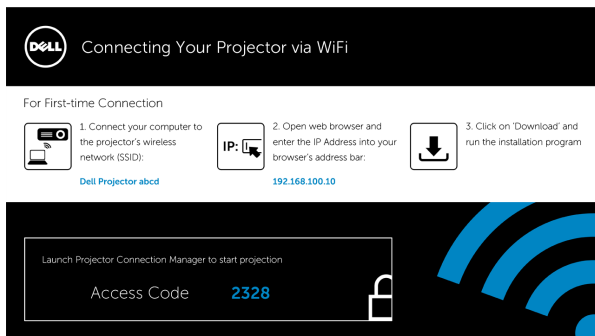

- 4 Vær opmærksom på **Trådløst netværk (SSID)**, **IP-adresse** og **Access Code (Adgangskode)**. Du skal bruge disse oplysninger til at logge på med senere.

For indstillinger for trådløs skærm skal du gå til **Trin 5**.

For indstillinger for LAN-skærm skal du gå til **Trin 7**.

## Installér trådløst Dell Projector Connection Manager på computeren

- 5 Du skal bruge programmet "Dell-projektor Connection Manager", hvis lyden afspilles via et trådløst netværk eller et LAN-netværk. Download og installer softwaren den første gang du anvender lydprojektion. Hvis det allerede er installeret, kan du overspringe **trin 5 - 6**.



**BEMÆRK:** Du skal kun at installere programmet "Dell-projektor Connection Manager" én gang.

- 6 For at se hvordan du downloader og installerer programmet Dell Projector Connection Manager, henvises til trinene 6 til 10 i "Installation til visning via et trådløst netværk eller et LAN-netværk" på side 72.

## Start "Dell Projector Connection Manager"

Når installationen er færdig, vil programmet starte og begynder automatisk at søge. Hvis programmet ikke starter automatisk, kan du selv starte programmet ved at dobbeltklikke på  ikonet på skrivebordet.

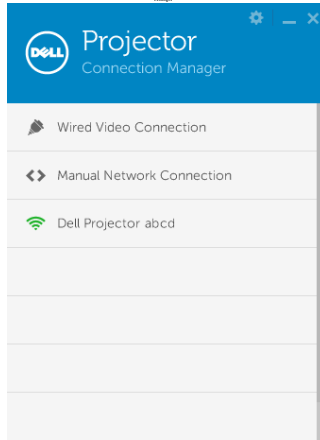

## Login (Log ind)

Log på med Access Code (Adgangskode), som du fik i trin 4 i programmet "Audio Projection Installation", og klik derefter på OK.

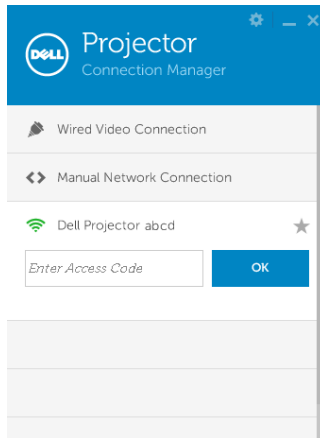

## Installér Dell Projector Connection Manager på computeren over LAN

- 7 Tilslut netværkskablet til projektoren og computeren.
- 8 Udfør **trin 6** for at installere Dell Projector Connection Manager.

### Start "Dell Projector Connection Manager"

Når installationen er færdig, vil programmet starte og begynder automatisk at søge. Hvis programmet ikke starter automatisk, kan du dobbeltklikke på  ikonet på skrivebordet for at starte programmet.

- a Klik på "**Manual Network Connection (Manuel netværksforbindelse)**" (fig.1).
- b Indtast **IP Address (IP-adresse)** (fig.2, standard IP-adresse: 192.168.100.10).
- c Indtast **Access Code (Adgangskode)** (fig.3).

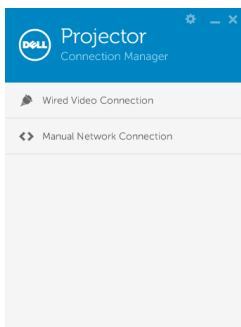

(fig.1)

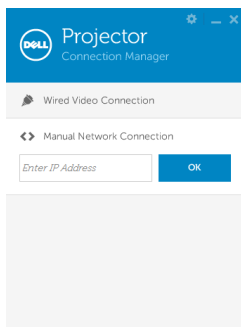

(fig.2)

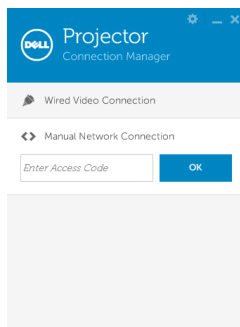

(fig.3)

## Brug af audioprojiceringen

- 9 Du er nu logget på "Dell Projector Connection Manager". Klik på knappen "**Play (Afspil)**" i applikationen, for at starte lydafspilningen enten via et trådløst netværk eller et LAN-netværk.

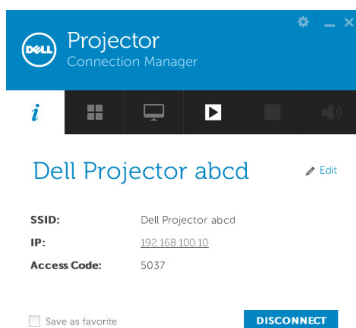

- 10 Klik på knappen "Audio Projection" (Lydprojicering) i programmet for at slå funktionen til/fra.

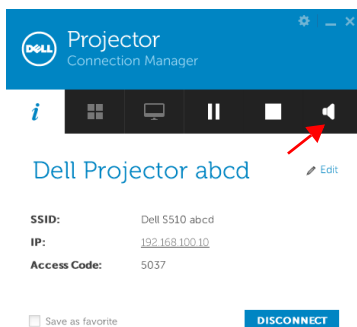

**BEMÆRK:** Funktionen for projicering med lyd kræver, at du installerer en driver, hvis du bruger Windows XP. Hvis der ikke er installeret en driver på din computer, kommer der en pop-up-meddelelse frem på skærmen, som beder dig om at installere de nødvendige drivere. Du kan downloade "Audio Projektion Driver" på Dell's supportside, [dell.com/support](http://dell.com/support).



- 11 Starte Windows Media Player eller anden lydafspillersoftware (eksempel: Winamp-afspiller...) på computeren.



## For indstillinger til Mac operativsystem

### Aktiver trådløs eller netværksforbindelse på projektoren

- 1 Slut strømkablet til og tryk på tænd/sluk-knappen.

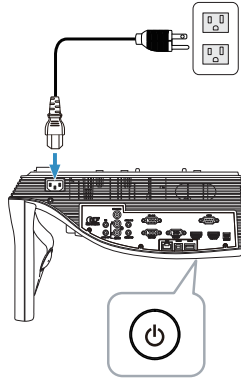

- 2 Tryk på knappen **Menu** på fjernbetjeningen.

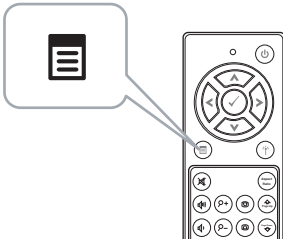

- 3 Åbn menuen **Input Source (Input-kilde)**, vælg **Wireless/LAN (Trådløs/netværk)** og vælg derefter **Wireless/LAN Display (Trådløs/LAN-skærm)** på undermenuen.

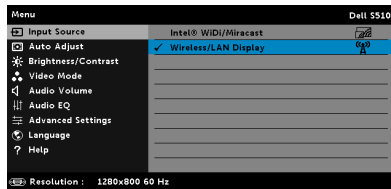
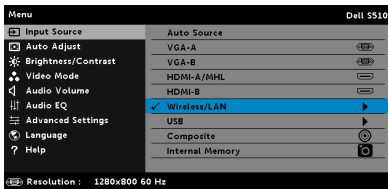

Nedenviste **Wireless Guide Screen (Trådløs Guide Skærm)** vises:

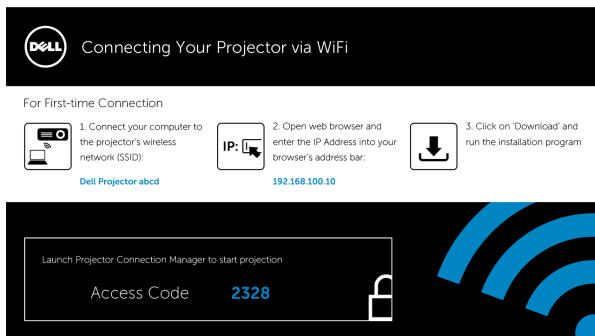

- 4 Vær opmærksom på **Trådløst netværk (SSID)**, **IP Address (IP-adresse)** og **Access Code (Adgangskode)**. Du skal bruge disse oplysninger til at logge på med senere.

For indstillinger for trådløs skærm skal du gå til **Trin 5**.

For indstillinger for LAN-skærm skal du gå til **Trin 14**.

### Start trådløst Dell Wireless Application Software på computeren

- 5 Forbind din computer til det trådløse netværk, Dell S510 abcd.
- 6 Åbn din Safari browser. Du ledes automatisk til **S510 Web Management** websiden.
-  **BEMÆRK:** Hvis websiden ikke indlæses automatisk, skal du indtaste IP-adressen (standard IP-adressen er 192.168.100.10), noteret ned fra projektorens skærm på browserens adresselinje.
- 7 S510 Web Management siden åbner. Ved førstegangsbrug skal du klikke på **Download (Hent)**.
- 8 Vælg operativsystemet og klik på **Download (Hent)**.
- 9 Kør filen **Dell\_S510.dmg** fra downloaded-mappen.
- 10 Kør programmet **Dell S510 Wireless Application** fra Dell S510-mappen.

## Login (Log ind)

Log på med Access Code (Adgangskode), som du fik i trin 4 i installationen af "Audio Projection", og klik derefter på Connect (Opret forbindelse).

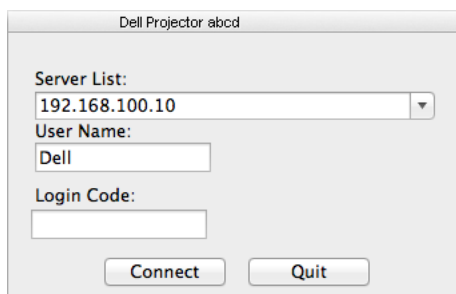

- 11 Du er nu logget på S510 Wireless Application. Tryk på knappen "Play" (Afspil) i programmet for at starte netværks- eller trådløs projektion.



- 12 Klik på knappen "Audio Projection" (Lydprojicering) i programmet for at slå lydprojicering til/fra.



 **BEMÆRK:** På et Mac-operativsystemet skal der installeres en ekstra driver, før det er muligt at afspille lyden. Hvis denne driver ikke er installeret på din Mac-computer, kommer der en pop-up-meddelelse frem på skærmen, som beder dig om at installere den nødvendige driver. Du kan downloade "**Soundflower**"-driveren ved brug af forskellige søgemaskiner (f.eks. Yahoo, MSN...). "**Soundflower**"-driveren er et gratis program. Se "Installér Soundflower-driveren" på side 101.

- 13 Lydafspilning på din computer.

## Start Dell Wireless Application Software på computeren via LAN

- 14 Tilslut netværkskablet til projektoren og computeren.
- 15 Gentag **trin 6 - 13** for at starte og logge på programmet Dell Wireless.

### Installér Soundflower-driveren

- 1 Du kan downloade "**Soundflower**"-driveren ved brug af forskellige søgemaskiner (f.eks. Yahoo, MSN...). "**Soundflower**"-driveren er et gratis program.
- 2 Kør filen "**Soundflower.dmg**" fra downloaded-mappen.
- 3 Kør filen "**Soundflower.dmg**" fra Soundflower-mappen.

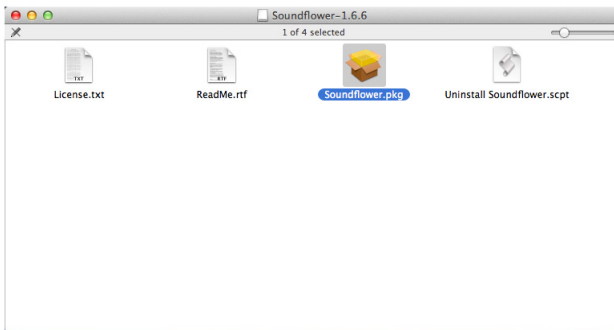

- 4 Installations-softwaret starter. Følg instruktionerne på skærmen for at fuldføre installationen.

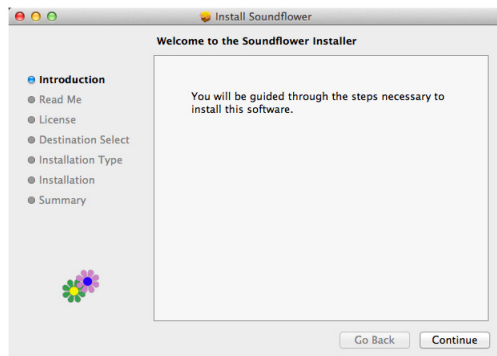

## Installation af USB-skærm (DoUSB)

### Ved Windows operativsystemet

- 1 Slut strøm-kablet til og tryk på tænd/sluk-knappen.

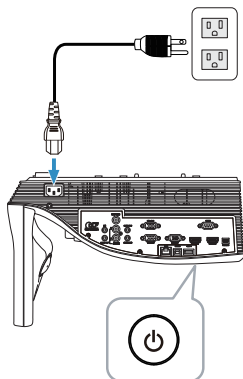

- 2 Slut USB-kablet (type A til B) til projektoren og computeren.
- 3 Når du forbinder projektoren og computeren med et USB-kabel, vises der en USB-besked og du får mulighed for at vælge mellem **DOUSB** og **Storage Mode (Lagringsfunktion)**. Vælg "**DOUSB**" for at skifte til USB-skærm.

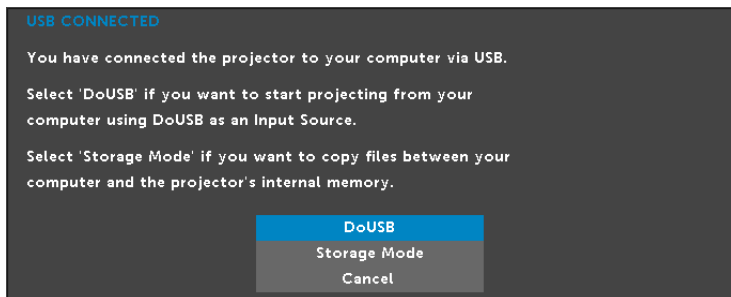

**BEMÆRK:** Hvis DoUSB ikke kan vises, skal du se "Fejlfinding på din projektor" på side 134.

## Ved Mac operativsystemet

- 1 Slut strømkablet til og tryk på tænd/sluk-knappen.

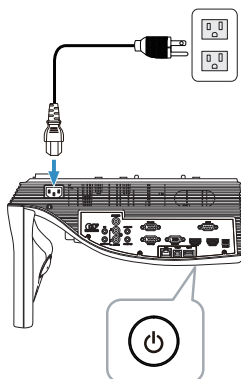

- 2 Slut USB-kablet (type A til B) til projektoren og computeren.
- 3 Når du forbinder projektoren og computeren med et USB-kabel, vises der en USB-besked og du får mulighed for at vælge mellem **DOUSB** og **Storage Mode (Lagringsfunktion)**. Vælg "**DOUSB**" for at skifte til USB-skærm.

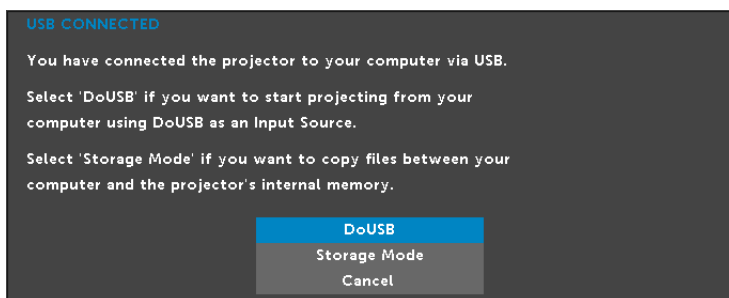

**BEMÆRK:** DoUSB-funktionen kræver en ekstra driver, der skal installere på Mac operativsystemet. Hvis denne driver ikke er installeret på din Mac-computer, kommer der en pop-up-meddelelse frem på skærmen, som beder dig om at installere den nødvendige driver. Se "Installér DoUSB-driveren" på side 104.

## Installér DoUSB-driveren

- 1 Dobbeltklik på ikonet "**USB\_DISPLAY**" på skrivebordet.
- 2 Kør filen "**MAC\_USB\_Display.pkg**" fra mappen USB\_DISPLAY.

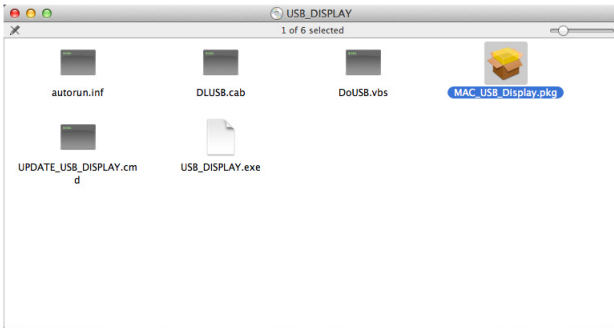

- 3 Installations-softwaret starter. Følg instruktionerne på skærmen for at fuldføre installationen.

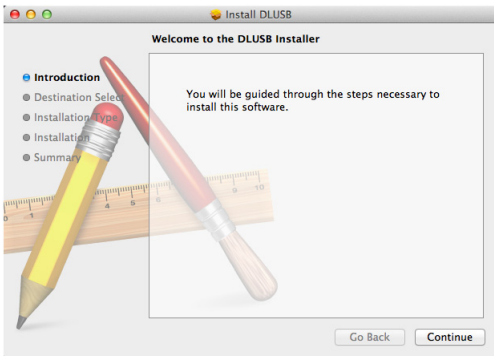

- 4 Når installationen er fuldført, skal du genstarte computeren.



## Installation af IR Pen Interactivity



**BEMÆRK:** Din computer skal opfylde følgende minimum systemkrav:

Styresystem:

- Windows

Windows XP Professional service pack 3 32-bit, Windows 7 32-bit/64-bit, Windows 8 32-bit/64-bit og Windows 8.1 32-bit/64-bit

Windows .NET Framework 4.0 skal være installeret (du kan hente denne installation fra Microsoft's websted)

- Mac

MacOS 10.6 og nyere

Minimum-hardware:

- a Windows processortype: Intel Core i3 eller bedre
- b Mac processortype: Intel Core i2 duo eller bedre
- c Windows/Mac RAM: 2 GB RAM eller mere anbefales
- d Windows/Mac Min. Harddisk: 110 MB ledig harddiskplads

## For indstillinger i Windows operativsystem

- 1 Slut kabler til strøm, VGA og mini-USB til projektoren.

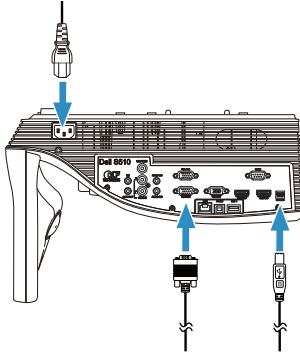

- 2 Tænd for projektoren ved at trykke på knappen tænd/sluk på fjernbetjeningen.

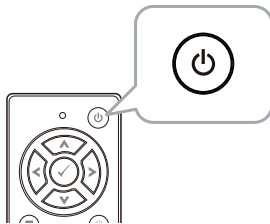

- 3 Slut VGA- og mini-USB-kablerne til din computer.

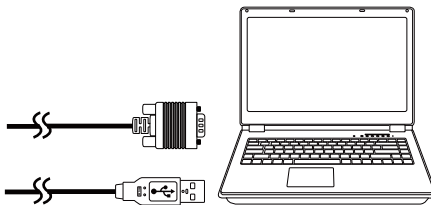

- 4 Der kommer automatisk en installationsmeddelelse frem på skærmen om PenDriver, når du slutter USB-kablet til computeren. Følg instruktionerne på skærmen for at fuldføre installationen.



Driverikonet  vises i meddelelsesområdet på din computer, hvis driveren er installeret korrekt.

Hvis Pen-driveren ikke installeres automatisk, skal du gå til **Denne computer** og køre "PenDriver.exe".



**BEMÆRK:** Du skal muligvis have administratorret for at installere driveren. Kontakt din netværksadministrator for yderligere oplysninger.

- 5 Klik på Pen-driver-ikonet , vælg **Calibrate pen (Kalibrer pen)** og dernæst **Auto (Automatisk)** i undermenuen.

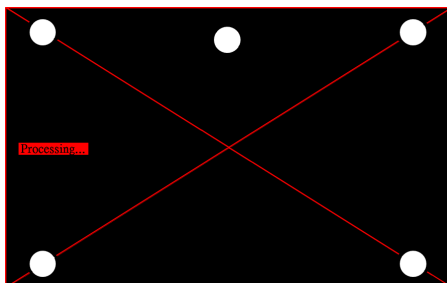

Hvis meddelelsen "**auto calibrate failed (autokalibrering mislykkedes)**" vises, skal du følge nedenstående trin for fejlsøgning og derefter udføre den automatiske kalibrering igen.

- a Sluk for lyset eller nedsæt det omgivende lys på tavlen
- b Gå ikke foran eller flyt projektoren
- c Juster fokusering for at gøre det projicerede billede skarpere

Hvis meddelelsen "**auto calibrate still failed (autokalibrering mislykkedes igen)**" vises på skærmen, skal du ændre til manuel kalibrering.

### Manuel kalibrering:

Klik på Pen-driver-ikonet , vælg **Calibrate pen (Kalibrer pen)** og dernæst **Manual (Manuel)** i undermenuen.

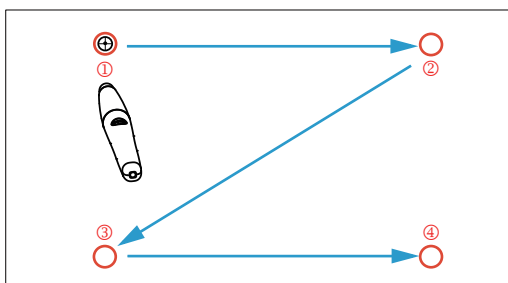

Berør målmarkeringerne på skærmen. (Tryk på knappen "ESC", for at afslutte kalibreringen). Når du er færdig med det 4. punkt i kalibreringen, skal du vente i 2 sekunder, mens kalibreringsdata gemmes.

- 6 Tænd på tænd/sluk-kontakten til IR-pennen.
- 7 Peg IP-pennen mod skærmen og begynd at bruge den.

### For indstillinger til Mac operativsystem

- 8** Gentag **trin 1 - 3** for at tænde for projektoren og tilslutte VGA- og USB-kablerne.
- 9** Find PenDriver på cd'en i computeren.
- 10** Dobbeltklik på PenDriver.zip-filen i Mac-mappen.
- 11** Kør PenDriver.app i Download-mappen.
- 12** Der henvises til **trin 5 - 7** for oplysninger om, hvordan du kører og initialiserer betjeningsfunktionen og begynder at bruge IR-pennen.

## Styring af projektoren fra Web Management

### Konfigurering af netværksindstillingen

Hvis projektoren er forbundet til et netværk, kan du komme til projektoren med en webbrowser. Vedrørende konfigurering af netværksindstillingen, se "LAN Settings (Netværksindstillinger)" på side 48.

### Adgang til Web Management

Brug Internet Explorer 6,0 eller over eller Firefox 2,0 eller over og indtast IP-adressen. Du kan nu gå til Web Management og styre projektoren på afstand.

### Hjemmeside

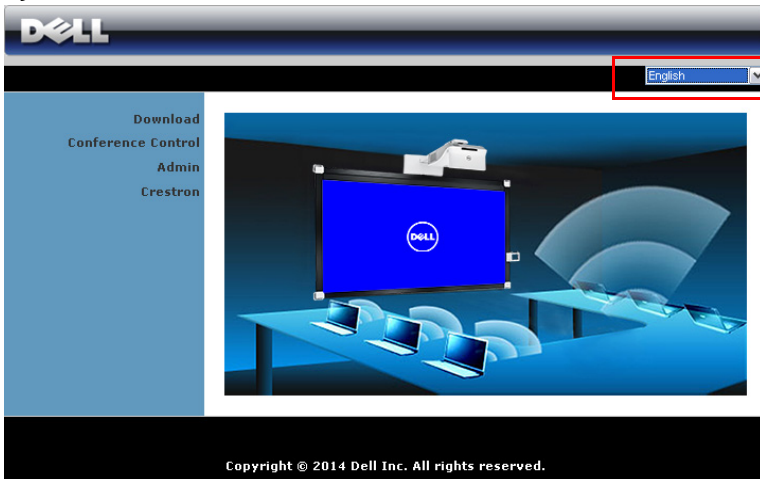

- Gå til Web Management hjemmesiden ved at indtaste projektorens IP-adresse i webbrowseren. Se "LAN Settings" (LAN-indstillinger) på side 48.
- Vælg web-management sproget fra listen.
- Klik på et menupunkt på det venstre faneblad for at komme til siden.

## Download "Dell Projector Connection Manager"

Se også "Installation til visning via et trådløst netværk eller et LAN-netværk" på side 72.

**DELL**

Download

Download  
Conference Control  
Admin  
Crestron

**Note:** You only need to install this Wireless Application Software one time.

1. Select the Wireless Application Software (click on Download) according to the operating system of your computer.
2. Run the Wireless Application Software to install it onto your computer.
3. Click on the  icon on the desktop to execute the application.
4. For Internet Explorer 8; please disable the "SmartScreen Filter" first to prevent the failed installation.

Wireless Application Software for Windows 8/7/Vista / XP

[Download](#)

Wireless Application Software for MAC

[Download](#)

Klik på knappen **Download (Hent)** for det tilsvarende styresystem på din computer.

## Conference Control (Konferencestyring)

Her kan du være vært for konference-præsentationer fra forskellige kilder uden brug af projektorkabler, og du kan bestemme, hvordan hver præsentation skal ses på skærmen.



**BEMÆRK:** Uden Conference Play Control vil den seneste bruger, der bruger knappen "Afspil", tage kontrol med fuld skærmprojicering.

**Computer Name (Computernavn):** Lister computerne, der er logget til konferencestyring.

**Play Control (Afspilningskontrol):** Klik på knapperne for at styre, hvordan hver computers projicering skal ses på skærmen.

- Fuld skærm projicering — præsentationen fra computeren fylder hele skærmen.
- Split 1 - præsentationen fra computeren ses i skærmens øverste, venstre hjørne.
- Split 2 - præsentationen fra computeren ses i skærmens øverste, højre hjørne.
- Split 3 - præsentationen fra computeren ses i skærmens nederste, venstre hjørne.
- Split 4 - præsentationen fra computeren ses i skærmens nederste, højre hjørne.
- Stop - projicering fra computeren er stoppet.

**IP Address (IP-adresse):** Viser hver computers IP-adresse.

**BEMÆRK:** Afslut konferencen ved at klikke på **Home (Retur)**.



## Styring af funktioner

### Admin (Administrator)

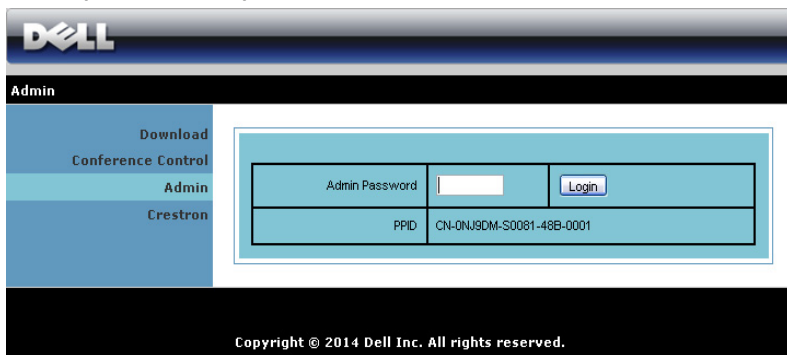

The screenshot shows the Dell Admin interface. At the top is the Dell logo. Below it is a navigation menu with the following items: Download, Conference Control, Admin (highlighted), and Crestron. The main content area contains a login form with the following fields:

Admin Password	<input type="text"/>	Login
PPID	CN-ONJSDM-S0081-48B-0001	

At the bottom of the page, there is a copyright notice: Copyright © 2014 Dell Inc. All rights reserved.

Der kræves en administrator-adgangskode for at kunne gå til Admin-siden.

- **Admin Password (Administrators adgangskode):** Indtast administrator-adgangskoden og klik derefter på **Login (Log ind)**. Standard-adgangskoden er "admin". Hvis du vil ændre adgangskoden, se "Change passwords (Skift adgangskoder)" på side 118.

## System Status (Systemstatus)

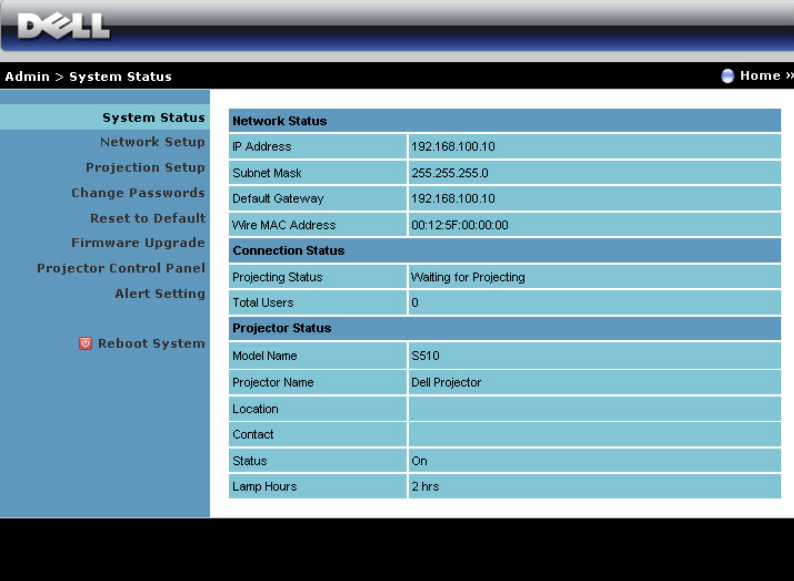

**System Status**

Admin > System Status Home »

- System Status
- Network Setup
- Projection Setup
- Change Passwords
- Reset to Default
- Firmware Upgrade
- Projector Control Panel
- Alert Setting
- Reboot System

Network Status	
IP Address	192.168.100.10
Subnet Mask	255.255.255.0
Default Gateway	192.168.100.10
Wire MAC Address	00:12:5F:00:00:00

Connection Status	
Projecting Status	Waiting for Projecting
Total Users	0

Projector Status	
Model Name	S510
Projector Name	Dell Projector
Location	
Contact	
Status	On
Lamp Hours	2 hrs

Viser oplysningerne **Network Status (Netværksstatus)**, **Connection Status (Tilslutningsstatus)** og **Projector Status (Projektorstatus)**.

## Network Status (Netværksstatus)

Se OSD afsnit på side 48.

The screenshot shows the Dell OSD Network Setup interface. The sidebar on the left contains the following menu items: System Status, Network Setup, Projection Setup, Change Passwords, Reset to Default, Firmware Upgrade, Projector Control Panel, Alert Setting, and Reboot System (with a red square icon). The main content area is titled 'Admin > Network Setup' and includes a 'Home >>' button. The configuration is organized into several sections:

- IP Setup:** Radio buttons for 'Obtain an IP address automatically' (selected) and 'Use the following IP address'. Fields for IP Address (192.168.100.10), Subnet Mask (255.255.255.0), Default Gateway (192.168.100.10), and DNS Server (192.168.100.10).
- DHCP Server Setup:** Radio buttons for 'Auto' (selected) and 'Disable'. Fields for Start IP (192.168.100.11), End IP (192.168.100.254), Subnet Mask (255.255.255.0), Default Gateway (192.168.100.10), and DNS Server (192.168.100.10).
- Wireless Setup:** Radio buttons for 'Wireless LAN' (selected) and 'Disable'. Fields for Region (--- WORLDWIDE ---), SSD (Dell Projector abcde), SSD Broadcast (Enable/Disable), Frequency Band (2.4G B/G/N mixed), Channel (Auto), Encryption (Disable), Key (empty), and TX mode channel (20MHz/40MHz).
- RADIUS Server Setup:** Fields for IP Address (192.168.100.10), Port (1812), and Key (empty).
- GateKeeper:** Radio buttons for 'All Pass' (selected), 'All Block', and 'Internet Only'.
- Set Security For SNMP:** Field for Write Community (empty).

At the bottom right, there are 'Apply' and 'Cancel' buttons.

### IP Setup (Opsætning af IP)

- Vælg **Obtain an IP address automatically (Hent en IP-adresse automatisk)** for at tildele en IP-adresse til projektoren automatisk, eller **Use the following IP address (Brug den følgende IP-adresse)** for at tildele en IP-adresse manuelt.

### DHCP Server Setup (Opsætning af DHCP-server)

- Vælg **Auto (Automatisk)** for automatisk konfiguration af adresse af **Start IP (Start-IP)**, **End IP (Slut-IP)**, **Frequency Band (Frekvensbåndet)**, **Subnet Mask (Undernetmaske)**, **Default Gateway (Standard adgangspunkt)** og **DNS Server (DNS-server)** fra en DHCP-server, eller **Disable (Deaktiver)** for at deaktivere denne funktion.

## Wireless Setup (Opsætning af trådløs)

- Vælg **Enable (Aktiver)** for at indstille **Region (Region)**, **SSID**, **SSID Broadcast (SSID-udsendelser)**, **Frequency Band (Frekvensbåndet)**, **Channel (Kanal)**, **Encryption (Kryptering)**, **Key (Kode)** og **TX mode channel (TX-kanal)**. Vælg **Disable (Deaktiver)** for at deaktivere den trådløse konfiguration.

**SSID:** Op til maksimalt 32 tegn.

**Encryption (Kryptering):** Du kan deaktivere WEP koden eller vælge en med 64-bit eller 128-bit i ASCII eller HEX streng.

**Key (Kode):** Hvis Encryption (Kryptering) er aktiveret, skal du indstille kodens værdi i henhold til den valgte krypteringstilstand.

## RADIUS Server Setup (RADIUS Server installation)

- Konfigurer IP-adresse-, port- og kodeinformationerne.

## GateKeeper

- Der er tre muligheder:

**All Pass (Alle passerer):** Brugere kan få adgang til kontornetværk via trådløs projektor.

**All Block (Alle blokeres):** Bloker brugere til kontornetværk via trådløs projektor.

**Internet Only (Kun internet):** Bloker bruges til kontornetværk, men bibeholder internetadgang.

## Set Security For SNMP (Indstil sikkerhed for SNMP)

- Installer Write Community information.

Klik på **Apply (Anvend)** for at gemme og bruge ændringer. Projektoren skal genstartes, for at ændringerne skal kunne bruges.

## Projection Setup (Opsætning af projicering)

Section	Field	Value
Projection Setup	Resolution	WXGA (1280x800)
	Login Code	<input type="radio"/> Disable <input type="radio"/> Random <input type="radio"/> Use the following code
Projector Setup	Model Name	S510
	Projector Name	Dell Projector
	Location	
	Contact	

### Projection Setup (Opsætning af projicering)

- **Resolution (Opløsning):** Til valg af opløsning. Der kan vælges mellem: XGA (1024 x 768) og WXGA (1280 x 800)
- **Login Code (Log ind-kode):** Vælg, hvordan du ønsker, at log ind-koden skal genereres af projektoren. Der er tre muligheder:
  - **Disable (Deaktiver):** Log ind-koden kræves ikke, når der logges ind på systemet.
  - **Random (Vilkårlig):** Standard er **Random (Vilkårlig)**. Log ind-kode genereres vilkårligt.
  - **Use the following code (Brug den følgende kode):** Indtast en firecifret kode. Indtast en firecifret kode.

### Projector Setup (Opsætning af projektor)

- Konfigurer oplysninger for **Projector Name (Projektornavn)**, **Location (Sted)** og **Contact (Kontakt)** (op til 21 tegn i hvert felt).

Klik på **Apply (Anvend)** for at gemme og bruge ændringer. Projektoren skal genstartes, for at ændringerne skal kunne bruges.

## Change passwords (Skift adgangskoder)

The screenshot shows the Dell Admin console interface for changing passwords. The top navigation bar includes the Dell logo and the path 'Admin > Change Passwords' with a 'Home' link. A left sidebar lists various system settings, with 'Change Passwords' highlighted. The main content area features an 'Admin' section with two input fields for 'Enter New Password' and 'Confirm New Password', and an 'Apply' button.

På denne side kan du ændre administrator-adgangskoden.

- **Enter New Password (Indtast ny adgangskode):** Indtast den nye adgangskode.
- **Confirm New Password (Bekræft ny adgangskode):** Indtast adgangskoden igen og klik på **Apply (Anvend)**.



**BEMÆRK:** Kontakt Dell, hvis du har glemt din administrator-adgangskode.

## Reset to Default (Tilbagestil til Standard)

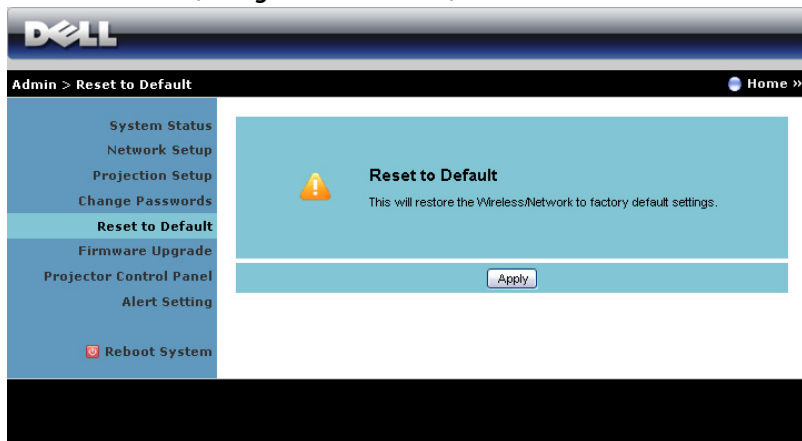

The screenshot shows the Dell Projector Control Panel interface. At the top, there is a dark blue header with the 'DELL' logo. Below the header, a navigation bar shows 'Admin > Reset to Default' and a 'Home >>' link. The left sidebar contains a list of menu items: System Status, Network Setup, Projection Setup, Change Passwords, **Reset to Default** (highlighted), Firmware Upgrade, Projector Control Panel, Alert Setting, and Reboot System. The main content area displays a light blue dialog box with a warning icon (a yellow triangle with an exclamation mark). The dialog box is titled 'Reset to Default' and contains the text: 'This will restore the Wireless/Network to factory default settings.' At the bottom of the dialog box, there is a button labeled 'Apply'.

Klik på knappen **Apply (Anvend)** for at tilbageføre konfigurationen af trådløs/netværk-installationen til fabriksindstillingerne.

## Firmware Upgrade (Firmware-opgradering)

Brug Firmware Upgrade-siden (Firmware-opgradering) til opdatering af projektorens netværksfirmware.

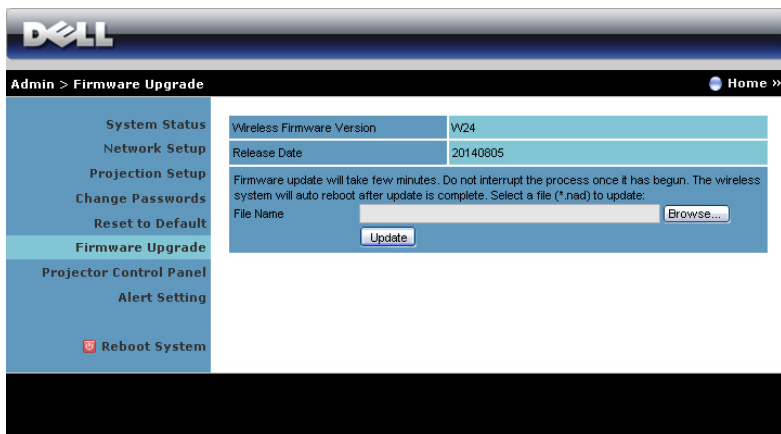

The screenshot shows the Dell Firmware Upgrade web interface. At the top is the Dell logo. Below it is a navigation bar with 'Admin > Firmware Upgrade' and a 'Home' link. A sidebar on the left lists various system settings: System Status, Network Setup, Projection Setup, Change Passwords, Reset to Default, Firmware Upgrade (highlighted), Projector Control Panel, Alert Setting, and Reboot System. The main content area displays the current 'Wireless Firmware Version' as V24 and the 'Release Date' as 20140805. A warning message states: 'Firmware update will take few minutes. Do not interrupt the process once it has begun. The wireless system will auto reboot after update is complete. Select a file (\*.nad) to update.' Below this is a 'File Name' input field with a 'Browse...' button and an 'Update' button.



**BEMÆRK:** Efter opgradering af firmware, deaktiver og aktiver Wireless / Network (Trådløs/Netværk) ved hjælp af OSD for at genstarte projektorens netværkskort.

Start firmware-opdatering på følgende måde:

- 1 Du kan downloade firmwarefilerne på [dell.com/support](http://dell.com/support).
- 2 Tryk på **Browse (Gennemse)** for at vælge filen, der skal opdateres.
- 3 Klik på **Update (Opdater)** for at begynde. Vent venligst, mens systemet opdaterer enhedens firmware.



Please wait while System burns new firmware into your device.

Warning: It needs to take 5-7 minutes to burn the file you transferred into flash memory. **During this period, any interrupt such as shut down or reboot the system will cause system crash!**

Estimated Time remaining: 414seconds



**ADVARSEL:** Afbryd ikke opdateringsprocessen - det kan få systemet til at bryde ned!

- 4 Klik på **OK**, når opdateringen er fuldført.

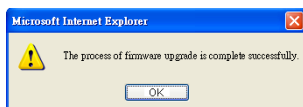



## Projector Control Panel (Projektorens kontrolpanel)

The screenshot shows the Dell Projector Control Panel web interface. At the top left is the Dell logo. Below it, the breadcrumb 'Admin > Projector Control Panel' and a 'Home' link are visible. The left sidebar contains the following menu items: System Status, Network Setup, Projection Setup, Change Passwords, Reset to Default, Firmware Upgrade, Projector Control Panel (highlighted), Alert Setting, and Reboot System. The main content area is titled 'Projector Information' and contains a table with the following data:

Projector Status	On	Refresh
Power Saving	20mins	Power ON Power OFF
Alert Status	Good	clear

Below this is the 'Image Control' section with the following settings:

Operation Mode	<input type="radio"/> Normal Mode <input type="radio"/> ECO Mode <input type="radio"/> Dynamic Mode <input type="radio"/> Extreme Dimming Mode
Projector Mode	Front Projection-Wall Mount
Source Select	Wireless Display
Video Mode	Presentation Mode
Blank Screen	<input type="radio"/> On <input type="radio"/> Off
Aspect Ratio	<input type="radio"/> Original <input type="radio"/> 4:3 <input type="radio"/> Wide
Brightness	50 (0-100) Set
Contrast	50 (0-100) Set

An 'Auto Adjust' button is located below the Image Control section. The 'Audio Control' section contains:

Volume	5 (0-20) Set
--------	--------------

A 'Factory Reset' button is located at the bottom of the Audio Control section.

### Projector Information (Projektor-information)

- **Projector Status (Projektorstatus):** Der er fem indstillinger: Lamp On (Lampe tændt), Standby (Standby), Power Saving (Energispare), Cooling (Afkøling) og Warming up (Opvarmning). Klik på knappen **Refresh (Genopfrisk)** for at opdatere status og kontrolindstillinger.
- **Power Saving (Energispare):** Energispare kan indstilles til Fra, 20, 60, 90 eller 120 minutter. For yderligere information, se "Power Saving (Energispare)" på side 53.
- **Alert Status (Alarmstatus):** Der er tre alarmtilstande: Lamp warning (Lampeadvarsel), Low lamp life (kort lampelevetid) samt Temperature warning (temperaturadvarsel). Projektoren kan låse fast i beskyttelsestilstand, hvis en af alarmerne aktiveres. For at forlade beskyttelsestilstand, skal du klikke på knappen **Clear (Ryd)** for at fjerne Alert Status (Alarmstatus).

## Image Control (Billedkontrol)

- **Projector Mode (Projektortilstand):** Her kan du vælge projektor-tilstand afhængigt af, hvordan projektoren er anbragt. Der er to projiceringstilstande: "Front Projection-Wall Mount" (Vægmonteret, projicering forfra), og "Rear Projection-Wall Mount" (Vægmonteret, projicering bagfra).
- **Source Select (Valg af kilde):** Med menuen Source Select (Valg af kilde) kan du vælge projektorens input-kilde. Der kan vælges mellem VGA-A, VGA-B, Composite Video (Komposit video), HDMI-A, HDMI-B, Wireless Display (Trådløs visning), USB Display (USB visning) og USB Viewer (USB fremvisning), Intel® WiDi og Internal Memory (Interne hukommelse).
- **Video Mode (Video-tilstand):** Vælg en funktion for at optimere skærbilledet alt efter, hvordan projektoren anvendes:
  - **Presentation (Præsentation):** Bedst til præsentations-dias.
  - **Bright (Lys):** Maksimal lysstyrke og kontrast.
  - **Movie (Film):** Til visning af film og billeder.
  - **sRGB:** Giver mere nøjagtige farver.
  - **Custom (Brugerdefiner):** Brugerforetrukne indstillinger.
- **Blank Screen (Tom skærm):** Du kan vælge On (Til) eller Off (Fra).
- **Aspect Ratio (Billedformat):** Giver dig mulighed for at vælge et billedformat for at justere, hvordan billedet skal fremstå.
- **Brightness (Lysstyrke):** Vælg værdi for at justere billedets lysstyrke.
- **Contrast (Kontrast):** Vælg værdi for at justere billedets kontrast.

Klik på knappen **Auto Adjust (Autom. justering)** for at justere indstillingerne automatisk.

## Audio Control (Lydkontrol)

- **Volume (Lydstyrke):** Vælg lydstyrkeværdien (0~20).

Klik på knappen **Factory Reset (Standardindstilling)** for at genoprette fabrikkens standardindstillinger.

## Alert Setting (Alarmindstilling)

The screenshot shows the Dell Alert Setting web interface. The top navigation bar includes the Dell logo and 'Admin > Alert Setting' with a 'Home' link. The left sidebar contains a menu with items: System Status, Network Setup, Projection Setup, Change Passwords, Reset to Default, Firmware Upgrade, Projector Control Panel, Alert Setting (highlighted), and Reboot System. The main content area is titled 'E-mail Alert' and contains the following sections:

- E-mail Alert:** Radio buttons for 'Enable' and 'Disable', and an 'E-mail Alert Test' button.
- To:** Text input field with an '@' icon.
- Cc:** Text input field with an '@' icon.
- From:** Text input field with an '@' icon.
- Subject:** Text input field.
- SMTP Setting:** Fields for 'Out going SMTP Server', 'Username', and 'Password'.
- Alert Condition:** Checkboxes for 'Lamp warning', 'Low lamp life', and 'Temperature warning'.
- Save:** A button at the bottom of the form.

### E-mail Alert (E-mail-alarm)

- E-mail Alert (E-mail-alarm): Du kan indstille, om du vil informeres per e-mail (Enable (Aktiver)) eller ikke (Disable (Deaktiver)).
- To (Til)/Cc (Kopi til)/From (Fra): Du kan indtaste afsenderens (From (Fra)) og modtagernes (To (Til)/Cc (Kopi til)) e-mail-adresser for at modtage meddelelser, når en unormalitet eller advarsel opstår.
- Subject (Emne): Du kan indtaste e-mailens emnelinje.

Klik på knappen **E-mail Alert Test (E-mail-alarmtest)** for at teste indstillingerne for e-mail-alarm.

### SMTP Setting (SMTP indstilling)

- **Out going SMTP server (Udgående SMTP-server), User name (Brugernavn) og Password (Adgangskode)** modtages fra netværksadministratoren eller MIS.

### Alert Condition (Alarmitilstand)

- Du kan vælge unormalhederne og advarslerne, der skal meddeles om per e-mail. Når en af disse alarmitilstande opstår, sendes en e-mail til modtagerne (To (Til)/Cc (Kopi til)) (Til/Cc).

Klik på knappen **Save (Gem)** for at gemme indstillingerne.



**BEMÆRK:** E-mail alarm er designet til at arbejde med en standard SMTP server med standard 25 port. Den understøtter ikke kryptering og godkendelse (SSL eller TLS).

## Reboot System (Genstart system)

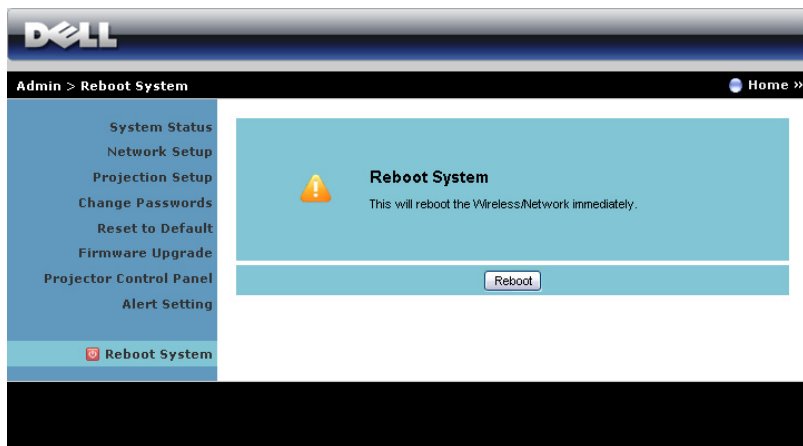

Klik på **Reboot (Genstart)** for at genstarte systemet.

## Crestron

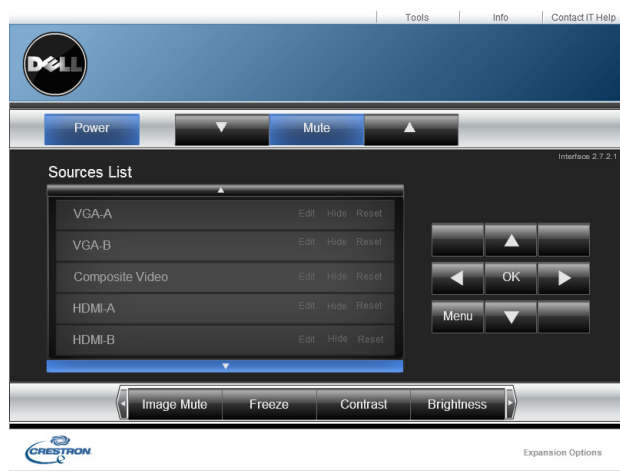

	<b>Punkt</b>	<b>Beskrivelse</b>
1	Strømknap	Klik for at tænde/slukke for strømmen til projektoren.
2	Lydstyrkejustering	Klik op for at skrue op for lyden. Klik på Tavs for at slå projektorens højttaler til/fra. Klik ned for at skrue ned for lyden.
3	Navigering i skærmmenuen (OSD)	Klik på Menu for at slå projektorens OSD til/fra. Brug piltasterne til at navigere i OSD'en og klik på OK for at vælge.
4	Knap til indstilling af lysstyrke	Klik for at justere projektorens lysstyrke.
5	Kontrast-knap	Klik for at justere projektorens kontrast.
6	Freeze-knap	Klik for at slå projektorens funktion til at fastfryse billedet til/fra.
7	Knap til billedtavs	Klik for at slå projektorens visning til/fra. Denne funktion vil ikke slukke/tænde for strømmen til projektoren.
8	Panel med liste over kilder	Giver dig mulighed for at skifte imellem projektoren indgangskilder.

## Brug af vinduet Tools (Værktøjer)

Følgende vindue vises, når du klikker på fanen Tools (Værktøjer) i driftsvinduet. Du kan bruge dette vindue til at ændre indstillinger for den tilsluttede projektor.



The screenshot shows a web-based configuration interface for a Dell Crestron projector. The interface is divided into several sections:

- Crestron Control:** Fields for IP Address, IP ID (5), and Port (41794). A "Send" button is located below these fields.
- Projector:** Fields for Projector Name (S510), Location, and Assigned To. A "Send" button is located below these fields.
- DHCP:** A checkbox labeled "DHCP" is checked and labeled "Enabled". Below it are fields for IP Address (192.168.100.10), Subnet Mask (255.255.255.0), Default Gateway (192.168.100.10), and DNS Server (192.168.100.10). A "Send" button is located below these fields.
- User Password:** Fields for New Password and Confirm. A checkbox labeled "Enabled" is located above the New Password field. A "Send" button is located below the Confirm field.
- Admin Password:** Fields for New Password and Confirm. A checkbox labeled "Enabled" is located above the New Password field. A "Send" button is located below the Confirm field.

At the bottom center of the interface is an "Exit" button. The Dell logo is in the top left corner, and the Crestron logo is in the bottom left corner. The text "Expansion Options" is in the bottom right corner.

## Crestron Control (Styring via Crestron)

- Foretag indstillinger for Crestron® centralbetjening.

## Projektor

Punkt	Beskrivelse
1	Projector Name (Projektornavn) Indtast et navn, så du kan skelne den tilsluttede projektor fra andre projektorer på netværket. (Navnet kan indeholde op til 15 alfanumeriske tegn).
2	Location (Sted) Indtast et navn for den aktuelle projektors installationssted. (Navnet kan indeholde op til 32 alfanumeriske tegn og symboler).
3	Assigned To (Tildelt) Indtast et brugernavn for projektoren. (Navnet kan indeholde op til 32 alfanumeriske tegn og symboler).
4	DHCP Vælg afkrydsningsfeltet <b>Enabled (Aktiveret)</b> for at bruge DHCP. Du kan ikke indtaste en IP-adresse, hvis DHCP er slået til.

Punkt	Beskrivelse	
5	IP Address (IP-adresse)	Indtast IP-adressen for at tildele den tilsluttede projektor.
6	Subnet Mask (Undernetmaske)	Indtast en undernetmaske for den tilsluttede projektor.
7	Default Gateway (Standard adgangspunkt)	Indtast gateway-adressen for den tilsluttede projektor.
8	DNS Server (DNS-server)	Indtast DNS-serverens IP-adresse for den tilsluttede projektor.
9	Send	Klik på denne knap for at bekræfte de foretagne ændringer for projektoren.

### Brugeradgangskode

Vælg afkrydsningsfeltet **Enabled (Aktiveret)** for at gøre det nødvendigt at indtaste en adgangskode for at åbne betjeningsvinduet på computeren.

Punkt	Beskrivelse	
1	New Password (Ny adgangskode)	Indtast en nye adgangskode, når du skifter adgangskode for at åbne betjeningsvinduet. (Op til 26 alfanumeriske tegn)
2	Confirm (Bekræft)	Indtast samme adgangskode igen. Hvis de indtastede adgangskoder ikke er ens, vises en fejl.
3	Send	Klik på denne knap for at bekræfte de foretagne ændringer for adgangskoden.

## Admin Password (Administrators adgangskode)

Vælg afkrydsningsfeltet **Enabled (Aktiveret)** for at gøre det nødvendigt at indtaste en adgangskode for at åbne vinduet Tools (Værktøjer).

	<b>Punkt</b>	<b>Beskrivelse</b>
1	New Password (Ny adgangskode)	Indtast en nye adgangskode, når du skifter adgangskode for at åbne vinduet Tools (Værktøjer). (Navnet kan indeholde op til 26 alfanumeriske tegn).
2	Confirm (Bekræft)	Indtast samme adgangskode igen. Hvis de indtastede adgangskoder ikke er ens, vises en fejl.
3	Send	Klik på denne knap for at bekræfte de foretagne ændringer i Administrators adgangskode.



## FAQ:

---

Jeg vil gerne kunne gå til projektoren på afstand via internettet. Hvad er den bedste indstilling for browseren?

For at opnå den bedste indstilling for browseren, gør som følger:

- 1 Åbn **Kontrolpanel** → **Internetindstillinger** → **Generelt** faneblad → **Midlertidige internetfiler** → **Indstillinger** → Vælg **Hvert besøg til siderne**.
- 2 Nogle firewalls eller antivirus-programmer blokerer muligvis HTTP-programmet. Om muligt, deaktiver for firewallen eller antivirus-programmet.

Jeg vil gerne kunne gå til projektoren på afstand via internettet. Hvilket stikportnummer skal jeg åbne for den i brandmuren?

De følgende er TCP/IP-porte, som projektoren bruger.

UDP/TCP	Port nummer	Beskrivelse
TCP	80	Web-konfiguration (HTTP)
UDP/TCP	25	SMTP: Bruges til e-mail routing mellem mail-servere
UDP/TCP	161	SNMP: Simple Network Management Protocol (Simpel Netværks-Management Protokol)
UDP	9131	AMX: Bruges til AMX opdagelse

Hvorfor kan jeg ikke nå projektoren via internettet?

- 1 Tjek, om computeren/laptoppen er forbundet til internettet.
- 2 Tjek, med din MIS eller netværksadministrator, om computeren/laptoppen er på det samme undernet.

---

Hvorfor kan jeg ikke nå SMTP serveren?

- 1** Tjek med din MIS eller netværksadministrator, om SMTP serverfunktionen er åben for projektoren og, om IP'en, tildelt projektoren, har adgang til SMTP serveren. Projektorens SMTP stikportnummer er 25. Dette kan ikke ændres.
- 2** Tjek, om den udgående SMTP-server, brugernavnet og adgangskoden er korrekt indstillet.
- 3** Nogle SMTP servere tjekker, om "Fra" mail-adressen passer med "Brugernavn" og "Adgangskode". Du bruger f.eks. test@dell.com som mail-adressen i "Fra". Du skal også bruge test@dell.com kontooplysningerne for brugernavn og adgangskode til at logge ind på SMTP serveren.

---

Hvorfor kan jeg ikke modtage test-alarm-e-mail, selvom projektoren indikerer, at test-mailen er sendt?

Det kan være, fordi SMTP serveren genkendte alarm-mailen som en spam-mail eller på grund af SMTP server restriktionen. Tjek SMTP-serverens indstilling med din MIS netværksadministrator.

---

## Konfiguration af brandmur og FAQ (Hyppigt Stillede Spørgsmål)

SP: Hvorfor kan jeg ikke få adgang til websiden Web Management?

SV: Computerens firewall-konfiguration kan forhindre din adgang til websiden Web Management. Se venligst de følgende konfigurationsindstillinger:

Brandmur- beskyttelse	Konfiguration
<b>McAfee Sikkerhedscenter</b>	<ol style="list-style-type: none"><li>1 Start McAfee Sikkerhedscenter (<b>Start &gt; Alle programmer &gt; McAfee &gt; McAfee Security Center</b>).</li><li>2 På <b>personal firewall plus</b> fanebladet, klik på <b>View the Internet Applications List</b>.</li><li>3 Find og vælg <b>Dell-projektor</b> på listen.</li><li>4 Højreklik på dens kolonne <b>Permissions</b>.</li><li>5 Vælg <b>Allow Full Access</b> i pop-op menuen.</li></ol>
<b>Norton AntiVirus</b>	<ol style="list-style-type: none"><li>1 Åbn Norton AntiVirus (<b>Start &gt; Alle programmer &gt; Norton AntiVirus &gt; Norton AntiVirus</b>).</li><li>2 Klik på <b>Options</b> menuen og vælg derefter <b>Norton AntiVirus</b>.</li><li>3 På <b>Status</b> siden, vælg <b>Internet Worm Protection</b>.</li><li>4 Find og vælg <b>Dell-projektor</b> på listen over programmer.</li><li>5 Højreklik på dens kolonne <b>Internet Access</b>.</li><li>6 Vælg <b>Permit All</b> i pop-op menuen.</li><li>7 Klik på <b>OK</b>.</li></ol>
<b>Sygate Personlig Brandmur</b>	<ol style="list-style-type: none"><li>1 Åbn Sygate Personal Firewall (<b>Start &gt; Alle programmer &gt; Sygate &gt; Sygate Personal Firewall</b>).</li><li>2 På listen med <b>Kørende programmer</b>, find og højreklik på <b>Dell-projektor</b>.</li><li>3 Vælg <b>Permit</b> i pop-op menuen.</li></ol>

Brandmur- beskyttelse	Konfiguration
Windows Firewall	<ol style="list-style-type: none"> <li>1 Åbn Windows Firewall (<b>Start &gt; Alle programmer &gt; Kontrolpanel</b>). Dobbeltklik på <b>Windows Firewall</b>.</li> <li>2 På <b>Generelt</b> fanebladet, fjern markering fra <b>Tillad ikke undtagelser</b>.</li> <li>3 På <b>Undtagelser</b> fanebladet, klik på <b>Tilføj program...</b></li> <li>4 Find og vælg <b>Dell-rojektor</b> på programlisten og klik derefter på <b>OK</b>.</li> <li>5 Klik på <b>OK</b> for at bekræfte undtagelsesindstillingerne.</li> </ol>
Zonealarm	<ol style="list-style-type: none"> <li>1 Åbn Zone Alarm Firewall (<b>Start &gt; Alle programmer &gt; Zone Labs &gt; Zone Labs Center</b>).</li> <li>2 På <b>Programkontrol</b> siden, find og vælg <b>Dell-projector</b> på listen.</li> <li>3 Højreklik på kolonnen <b>Access-Trusted</b>.</li> <li>4 Vælg Allow i pop-op menuen.</li> <li>5 Højreklik, og vælg <b>Allow</b> kolonnerne <b>Access-Internet</b>, <b>Server-Trusted</b> og <b>Server-Internet</b>.</li> </ol>

## Lav programsymbol

Med programsymbolet kan du udføre "Plug & Show" med et USB symbol.

- 1 I programsoftwaret, skal du klikke på  > **USB Dongle**.
- 2 Følgende skærm ses. Klik på **Next (Næste)**.



- 3 Anbring et flash-drev i en af computerens USB porte. Vælg drevet på listen og klik derefter på **Next (Næste)**.

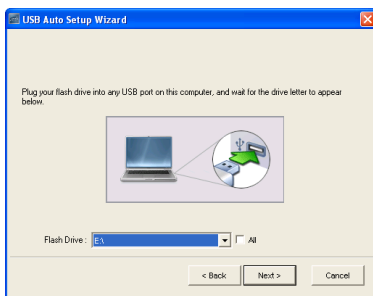

- 4 Klik på **Finish (Afslut)** for at lukke guiden.

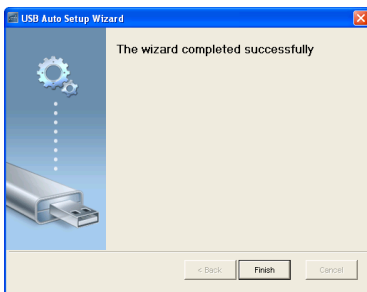

# 4

## Fejlfinding på din projektor

---

Hvis du oplever problemer med din projektor, så se i de følgende fejlfindingstips. Hvis problemet fortsætter, så kontakt Dell. (Se Kontakt Dell på side 148).



---

### Problem

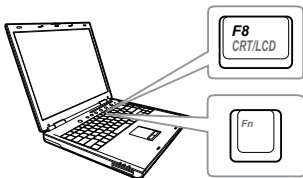
Der vises intet billede på skærmen



### Mulig løsning

- Kontroller, at du har valgt den rigtige indgangskilde i menuen INPUT SOURCE (INDGANGSKILDE).
  - Kontroller, at den eksterne grafikport er aktiveret. Hvis du bruger en Dell laptop computer, så tryk på   (Fn+F8). For andre computere, se i den respektive dokumentation. Hvis billeder ikke vises korrekt, skal du opgradere computerens videodriver. For Dell computere, se [support.dell.com](http://support.dell.com).
  - Kontroller, at alle kabler er korrekt tilsluttet. Se "Tilslutning af projektoren" på side 9.
  - Kontroller, at benene på stikkene ikke er bøjeede eller knækkede.
  - Kontroller, at lampen er korrekt installeret (se "Udsiftning af lampe" på side 140).
  - Brug Test Pattern (Testmønster) i Projector Settings (Projektorindstillinger) i menuen Advanced Settings (Avancerede indstillinger). Kontroller, at farverne på testmønstret er korrekte.
-

<b>Problem (fortsat)</b>	<b>Mulig løsning (fortsat)</b>
Delvist, rullende og forkert vist billede	<p><b>1</b> Tryk på knappen "Auto Adjust" (Automatisk justering) på fjernbetjeningen.</p> <p><b>2</b> Hvis du bruger en bærbar computer fra Dell, skal du indstille opløsningen til WXGA (1280 x 800):</p> <p><b>a</b> Højreklik på den ubrugte del af dit Microsoft® Windows®-skrivebord, klik på Properties (Egenskaber), og vælg derefter fanen Settings (Indstillinger).</p> <p><b>b</b> Kontroller, at indstillingen er på 1280 x 800 pixel for den eksterne skærmport.</p> <p><b>c</b> Tryk på   (Fn+F8).</p> <p>Hvis du oplever problemer med at ændre opløsninger, eller hvis din skærm fryser, så genstart alt udstyr og projektoren.</p> <p>Hvis du ikke bruger en bærbar computer fra Dell, bedes du venligst se dokumenterne der fulgte med din computer. Hvis billeder ikke vises korrekt, skal du opgradere computerens videodriver. For Dell computer, se <a href="http://support.dell.com">support.dell.com</a>.</p>
Skærmen viser ikke din præsentation	Hvis du bruger en bærbar computer, så tryk på   (Fn+F8).
Billedet er ustabil eller flimrer	Juster sporing i OSD <b>Display Settings (Skærmindstillinger)</b> i menuen <b>Advanced Settings (Avancerede indstillinger)</b> (kun i pc-tilstand).
Billedet har en lodret flimrende bjælke	Juster frekvensen i OSD <b>Display Settings (Skærmindstillinger)</b> i menuen <b>Advanced Settings (Avancerede indstillinger)</b> (kun i pc-tilstand).

<b>Problem (fortsat)</b>	<b>Mulig løsning (fortsat)</b>
Billedfarven er forkert	<ul style="list-style-type: none"> <li>Hvis skærmen modtager de forkerte signaler fra grafikkortet, skal du indstille signaltypen til <b>RGB</b> i OSD <b>Image Settings (Billedindstillinger)</b> på fanen <b>Advanced Settings (Avancerede indstillinger)</b> fanen.</li> <li>Brug <b>Test Pattern (Testmønster)</b> i <b>Projector Settings (Projektorindstillinger)</b> i menuen <b>Advanced Settings (Avancerede indstillinger)</b>. Kontroller, at farverne på testmønstret er korrekte.</li> </ul>
Billedet er ude af fokus	<ol style="list-style-type: none"> <li>Juster fokusringen på projektorlinsen.</li> <li>Sørg for at projektionsskærmen er indenfor den angivne afstand fra projektoren, 0,597m til 0,731m.</li> </ol>
Billedet er trukket, når der vises en 16:9 DVD	<p>Projektoren detekterer automatisk inputsignalets format. Det bevarer det projicerede billedes format i henhold til indgangssignalets format med en oprindelig indstilling.</p> <p>Hvis billedet stadig er strukket, kan du justere størrelsesforholdet i OSD Display Settings (Skærmindstillinger) i menuen Advanced Settings (Avancerede indstillinger).</p>
Billedet er spejlvendt	Vælg <b>Projector Settings (Projektorindstillinger)</b> i <b>Advanced Settings (Avancerede indstillinger)</b> fra OSD, og juster projektionstilstanden.
Lampen er brændt ud eller har en blobbende lyd	Når lampen når slutningen af levetiden, kan den brænde ud og måske lave en blobbende lyd. Hvis det sker, tændes projektoren ikke. Hvis du vil udskifte lampen, skal du se "Udskiftning af lampe" på side 140.
LAMPE lyser fast gult	Hvis <b>LAMPE</b> lyset er kraftig gult, skal lampen udskiftes.



<b>Problem (fortsat)</b>	<b>Mulig løsning (fortsat)</b>
LAMPE blinker gult	<p>Hvis <b>LAMPE</b> lyset blinker gult, kan lampemodulets forbindelse være afbrudt. Tjek lampemodulet og kontroller, at det er korrekt monteret.</p> <p>Hvis <b>LAMPE</b> lyser og <b>Strøm</b> blinker gult, har lampe-driveren fejlet, og projektoren lukker automatisk ned.</p> <p>Hvis <b>LAMPE</b> og <b>TEMP</b> blinker gult, og <b>Strøm</b> lyser konstant blåt, er der fejl ved farvehjulet, og projektoren lukker automatisk ned.</p> <p>Ryd projiceringstilstanden ved holde strømknappen nede i 10 sekunder.</p>
TEMP lyser konstant orange	<p>Projektoren er overophedet. Skærmen lukker automatisk ned. Tænd for skærmen igen, når projektoren er afkølet. Hvis problemet fortsætter, så kontakt Dell.</p>
TEMP blinker gult	<p>Hvis projektorens ventilator fejler, slukker projektoren automatisk. Prøv at rydde projektortilstanden ved at holde <b>Strømknappen</b> nede i 10 sekunder. Vent 5 minutter og tænd så igen. Hvis problemet fortsætter, så kontakt Dell.</p>
Fjernbetjeningen fungerer ikke jævnt eller fungerer kun inden for et begrænset område	<p>Batteriet er måske lavt. Hvis det er tilfældet, så udskift med to nye AAA-batterier.</p>

---

**Problem (fortsat)**

DoUSB viser ikke

**Mulig løsning (fortsat)**

- Windows

Visningen over USB starter normalt automatisk. For at starte USB-visningen manuel, skal du gå til "Denne computer" og starte "USB\_Display.exe".

- MAC
  - a Gå til CD-ROM: USB\_DISPLAY og kø "MAC\_USB\_Display.pkg".
  - b Følg instruktionerne på skærmen for at fuldføre installationen.
  - c Genstart systemet, og forbind USB-kablet til computeren og projektoren igen.



**BEMÆRK:** Du skal muligvis have administratorret for at installere driveren. Kontakt din netværksadministrator for yderligere oplysninger.

---

IR-pen  
placeringsforskydning

- 1 Kontroller, at projektorens og computerens opløsninger er 1.280x800.
  - 2 Vælg "second screen only" (kun skærm 2) på computeren.
-

## Styresignaler

Projektorstatus	Beskrivelse	Kontrolknapper		Indikator	
		Strømforsyning	TEMP (Gul)	LAMP (Gul)	
Standby-funktion	Projektør i standby-funktion. Klar til at blive tændt.	Blinker hvid	SLUKKET	SLUKKET	
Opvarmningsfunktion	Det taget en kort tid for projektoren at varme op og tændes.	Hvid	SLUKKET	SLUKKET	
Lampe tændt	Projektør i Normal-funktion, klar til at vise et billede.  Bemærk: OSD-menuen er ikke åbnet.	Hvid	SLUKKET	SLUKKET	
Afkølingsfunktion	Projektoren køler ned inden den slukker.	Hvid	SLUKKET	SLUKKET	
Projektør overophedet	Luftventilationen er muligvis blokeret eller den omgivende temperatur er muligvis over 35°C. Projektoren lukker automatisk ned. Du skal sikre dig, at ventilationsåbningerne ikke er blokerede og at den omgivende temperatur ligger indenfor området for apparatets funktion. Hvis problemet fortsætter, så kontakt Dell.	SLUKKET	GUL	SLUKKET	
Lampedriver overophedet	Lampedriveren er overophedet. Ventilationsåbningerne er muligvis blokerede. Projektoren lukker automatisk ned. Tænd for skærmen igen, når projektoren er afkølet. Hvis problemet fortsætter, så kontakt Dell.	GUL	GUL	SLUKKET	
Ventilator defekt	En af ventilatorerne svigter. Projektoren lukker automatisk ned. Hvis problemet fortsætter, så kontakt Dell.	SLUKKET	Blinker GUL	SLUKKET	
Lampens driver defekt	Lampens driver svigter. Projektoren lukker automatisk ned. Træk ledningen ud af stikkontakten efter tre minutter, og tænd derefter for skærmen igen. Hvis problemet fortsætter, så kontakt Dell.	Blinker GUL	SLUKKET	Blinker GUL	
Farvehjulssvigt	Farvehjulet kan ikke starte. Projektoren svigter og den lukker automatisk ned. Træk ledningen ud af stikkontakten efter tre minutter, og tænd derefter for projektoren. Hvis problemet fortsætter, så kontakt Dell.	Hvid	Blinker GUL	Blinker GUL	
Lampesvigt	Lampen er defekt. Udskift lampen.	SLUKKET	SLUKKET	GUL	
Fejl - DC-strømforsyning (+12 V)	Strømforsyningen er afbrudt. Projektoren lukker automatisk ned. Træk ledningen ud af stikkontakten efter tre minutter, og tænd derefter for projektoren. Hvis problemet fortsætter, så kontakt Dell.	Blinker GUL	GUL	GUL	
Lampemodulforbindelse fejlet	Lampemodulforbindelsen kan være afbrudt. Tjek lampemodulet og kontroller, at det er korrekt monteret. Hvis problemet fortsætter, så kontakt Dell.	SLUKKET	SLUKKET	Blinker GUL	

## Udskiftning af lampe

**ADVARSEL:** Inden du begynder nogle af procedurerne i dette afsnit, skal du følge Anvisninger omkring sikkerhed, som beskrevet på side 8.

Skift pæren, hvis meddelelsen "**Lamp is approaching the end of its useful life in the operation. Replacement suggested!** [www.dell.com/lamps](http://www.dell.com/lamps) (Lampen er ved at nå enden af dens levetid. Udskiftning anbefales! [www.dell.com/lamps](http://www.dell.com/lamps))" kommer frem på skærmen. Hvis problemet fortsætter efter udskiftning af lampen, så kontakt Dell. For yderligere information, se "Sådan kontakter du Dell" på side 148.

**ADVARSEL:** Brug en original lampe og sørg for sikre og optimale arbejdsforhold for projektoren.

**ADVARSEL:** Lampen bliver meget varm, når den er i brug. Forsøg ikke at udskifte lampen, før projektoren er kølet af i mindst 30 minutter.

**ADVARSEL:** Rør ikke ved pæren eller lampeglasset på noget tidspunkt. Projektorlamper er meget skrøbelige og kan bryde, hvis de berøres. De spredte glasskår er skarpe og kan medføre personskade.

**ADVARSEL:** Hvis lampen brister skal alle skår fjernes fra projektoren, og de skal bortskaffes eller genbruges, i overensstemmelse med den lokale eller indenlandske lovgivning. For yderligere oplysninger, se [www.dell.com/hg](http://www.dell.com/hg).

- 1 Sluk for projektoren, og træk stikket ud.
- 2 Lad projektoren køle af i mindst 30 minutter.
- 3 Løsn de to skruer, der holder lampedækslet fast, og fjern dækslet.
- 4 Løsn de to skruer, der holder lampen.
- 5 Træk lampen op i dens metalhåndtag.

**BEMÆRK:** Dell kan forlange, at lamper, der udskiftes under garantien, returneres til Dell. Ellers kontakt dit lokale genbrugscenter for at få oplyst det nærmeste affaldsdepot.

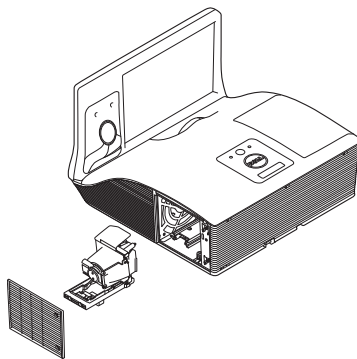

- 6 Udskift med en ny lampe.
- 7 Spænd de to skruer, der holder lampen.
- 8 Sæt lampedæsklet på plads og spænd de to skruer.
- 9 Nulstil lampens brugstid ved at vælge "Yes (Ja)" for **Lamp Reset (Nulstil lampe)** i OSD **Power Settings (Strømindstillinger)** i menuen **Advanced Settings (Avancerede indstillinger)** (se Power Settings (Strømindstillinger) på menuen Advanced Settings (Avancerede indstillinger) på side 53). Når et nyt lampemodul monteres, nulstiller projektoren automatisk lampetimerne.



**ADVARSEL: Bortskaffelse af lamper (kun USA)**



**LAMPE(R) INDEN I DETTE PRODUKT INDEHOLDER KVIKSØLV OG SKAL GENBRUGES ELLER BORTSKAFFES I OVERENSSTEMMELSE MED LOKALE, STATSIGE ELLER FØDERALE LOVE. FOR YDERLIGERE INFORMATION, SE [WWW.DELL.COM/HG](http://WWW.DELL.COM/HG) ELLER KONTAKT ELECTRONIC INDUSTRIES ALLIANCE PÅ [WWW.EIAE.ORG](http://WWW.EIAE.ORG). FOR SPECIFIK INFORMATION OM BORTSKAFFELSE AF LAMPE, SE [WWW.LAMPRECYCLE.ORG](http://WWW.LAMPRECYCLE.ORG).**

# 5

## Specifikationer

---

Lysventil	0,65" WXGA-800 S450 DMD, DarkChip3™
Lysstyrke	3100 ANSI Lumens (maks.)
Kontrastområde	Oprindelig: 2200:1 Typisk Høj kontrastforhold: 8000:1 Typisk
Ensartethed	85% Typisk (Japan-standard - JBMA)
Antal pixel	1280 x 800 (WXGA)
Billedformat	16:10
Intern-flash	2 GB hukommelse (maks.)
Farvevisning	1,07 milliarder farver
Farvehjulshastighed	2 X 1 X for 3D-visning
Projektionslinse	F-Stop: F/ 2,6 Effektiv brændvidde = 654 mm ± 10 mm på en 87,2 skærmstørrelse Fast linse, kun digital zoom Projektionsforhold = 0,35 bred og tele Forskydningsforhold: 125%±5%
Projektionsskærmstørrelse	70-100 tommer (diagonal)
Projektionsafstand	0,517 ~ 0,759m ± 0,01m (1,7 ~ 2,49 fod)
Videokompatibilitet	Composite Video (Komposit-video) NTSC: M (3,58 MHz), 4,43 MHz PAL: B, D, G, H, I, M, N, 60 SECAM: B, D, G, K, K1, L Komponent-videoinput via VGA: 1080i, 720p, 576i/p, 480i/p HDMI-input: 1080p, 720p, 576i/p, 480i/p
Strømforsyning	Universel AC 100-240 V 50-60 Hz med PFC indgang

Strømforbrug	Normal tilstand: 345 W $\pm$ 10 % @ 110 V AC (netværk Til) Eco-tilstand: 285 W $\pm$ 10 % @ 110 V AC (netværk Til) Standby-tilstand: < 0,5 W Netværk standby: < 9,6 W
Lyd	2 højttaler x 10W RMS
Støjniveau	Normal tilstand: 36 dB (A) Eco-tilstand: 32 dB (A)
Projektorens vægt	7,6 kg
Vægt af IR-pen	55,2 g (med batterier)
Dimensioner (B x H x D)	357 x 231 x 367 mm

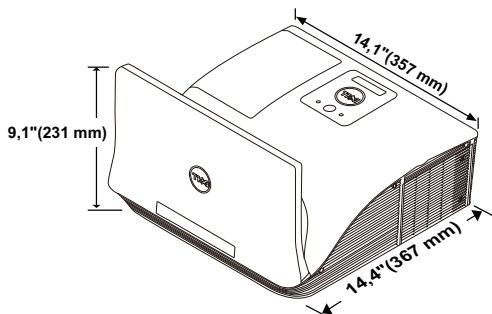

Mål af IR-pen (D x  $\Phi$ ) 6,39 x 0,71 (162,2 x 18 mm)

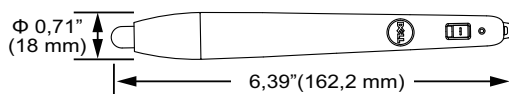

Miljøforhold	Driftstemperatur: 5 °C til 40 °C Fugtighed: 80 % maks. Opbevaringstemperatur: 0 °C til 60 °C (32 °F til 140 °F) Fugtighed: 90% maks. Forsendelsestemperatur: -20 °C til 60 °C (-4 °F til 140 °F) Fugtighed: 90% maks.
--------------	--

## I/O-stik

Strøm: Ét AC (vekselstrøm) stik (3-pin – C14 indgang)

VGA indgang: To 15-stikben D-sub stik (blå), VGA-A og VGA-B til analog RGB/komponent indgangssignaler.

VGA output: Ét 15-stikben D-sub stik (sort) til VGA-A loop-through.

Komposit video-indgang: Ét gult RCA stik til CVBS signal.

HDMI-input: To HDMI-stik til understøttelse af HDMI 1.4a. HDCP-kompatibelt med MHL.

Analog lydindgang: To 3,5 mm stereo mini-jack-stik (blå) og et par RAC-konnektorer (rød/hvid).

Variabel lydudgang: Ét 3,5 mm stereo mini-telefonstik (grøn).

USB (type B)-port: Én mini-USB-slave til fjernsupport og firmwareopgradering.

RS232 port: Et 9-benet D-sub-stik til kommunikation via RS232.

USB (type A)-port: Et USB-stik til multimedieafspilning (video/musik/billeder/Office-fremviser).

USB (type B)-port: Et USB-stik til USB-skærm og USB-lagerenheder (intern hukommelse).

RJ45 port: Et RJ45-stik til styring af projektor via netværk- og LAN-skærm.

## Mikrofon

Ét 3,5 mm stereo mini-telefonstik (lyserød).



Trådløs	<p>Trådløs standard: IEEE 802,11 a/b/g/n (2T2R)</p> <p>OS miljø: Windows 8/7/Vista/XP/2000, MAC OS X</p> <p>Support: Præsentations-lysbilleder og projektorkontrol.</p> <p>Muliggør tilslutning af op til 30 brugere samtidigt.</p> <p>4-til-1 splitskærm. Muliggør visning af fire lysbilleder på skærmen.</p> <p>Konferencekontrol-tilstand.</p> <p>Understøtter audioprojicering (der skal mulig installeres en driver. Kan downloades på <a href="http://dell.com/support">dell.com/support</a>).</p> <p>Understøtter projicering af MobiShow og WiFi-Doc.</p>
Lampe	OSRAM 280W pære, som brugeren selv kan udskifte
Pærens levetid	<p>Normal tilstand: Op til 3000 timer</p> <p>Eco-tilstand: Op til 4000 timer</p> <p>Dynamisk øko-cyklus: Op til 5000 timer</p>



**BEMÆRK:** Vurderingen af en projektorlampes levetid er udelukkende et mål for forringelse af lysstyrke. Den er ikke en specifikation for, hvornår lampen vil holde op med at lyse. Lampeliv defineres som den tid, det tager for for over 50% af en lampeprøvepopulation at have en nedgang i lysstyrken på ca. 50% af det nominelle lys for den pågældende lampe. Lampens nominelle levetid garanteres ikke på nogen måde. En projektorlampes faktiske driftslevetid varierer i henhold til arbejdsbetingelser og brugsmønstre. Brug af en projektor under vanskelige forhold, hvilket f.eks. kan være støvede omgivelser, høje temperaturer, mange timer om dagen og mange forekomster af tænd/sluk, vil højst sandsynligt medføre forkortet driftslevetid og lampefejl.

## RS232-stikbenfordeling

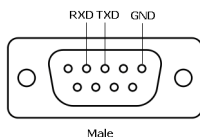

### RS232-protokol

- Kommunikationsindstillinger

Forbindelsesindstillinger	Tidsinterval
Baudhastighed	19.200
Databit	8
Paritet	Ingen
Stopbit	1

- Kommandotyper  
Bruges til at få vist OSD-menuen og justere indstillingerne.
- Kontrolkommandosyntaks (fra pc til projektor)  
[H][AC][SoP][CRC][ID][SoM][COMMAND]
- Eksempel: Kommandoen ON (TIL) (Send først nedre byte)  
--> 0xBE, 0xEF, 0x10, 0x05, 0x00, 0xC6, 0xFF, 0x11, 0x11, 0x01, 0x00, 0x01
- Liste over kontrolkommandoer  
For at se den seneste RS232 kode, bedes du venligst gå på Dell's supportside på [support.dell.com](http://support.dell.com).  
For at se de seneste SNMP-kommandoer og listen herover, skal du gå på Dell's supportside på [support.dell.com](http://support.dell.com).

### **Kompatibilitets-tilstande (analoge/digitale)**

Opløsning	Opdateringsfrekvens (Hz)	Hsync. frekvens (Khz)	Pixel-klokke (MHz)
640 x 350	70,087	31,469	25,175
640 x 480	59,940	31,469	25,175
720 x 480 p60	59,940	31,469	27,000
720 x 576 p50	50,000	31,250	27,000
720 x 400	70,087	31,469	28,322
640 x 480	75,000	37,500	31,500
640 x 480	85,008	43,269	36,000
800 x 600	60,317	37,879	40,000
800 x 600	75,000	46,875	49,500
800 x 600	85,061	53,674	56,250
1024 x 768	60,004	48,363	65,000
1280 x 720 p50	50,000	37,500	74,250
1280 x 720 p60	60,000	45,000	74,250
1920 x 1080 i50	50,000	28,125	74,250
1920 x 1080 i60	60,000	33,750	74,250
1280 x 720	59,855	44,772	74,500
1024 x 768	75,029	60,023	78,750
1280 x 800	59,810	49,702	83,500
1366 x 768	59,790	47,712	85,500
1360 x 768	60,015	47,712	85,500
1024 x 768	84,997	68,677	94,500
1440 x 900	59,887	55,935	106,500
1280 x 1024	60,020	63,981	108,000
1400 x 1050	59,978	65,317	121,750
1280 x 800	84,880	71,554	122,500
1280 x 1024	75,025	79,976	135,000
1440 x 900	74,984	70,635	136,750
1680 x 1050	59,954	65,290	146,250
1280 x 960	85,002	85,938	148,500
1920 x 1080	60,000	67,500	148,500
1024 x 768	119,989	97,551	115,500

# 6

## Sådan kontakter du Dell

---

Kunder i USA skal ringe på 800-WWW-DELL (800-999-3355).



**BEMÆRK:** Hvis du ikke har en aktiv internetforbindelse, kan du finde kontaktoplysningerne på din kvittering, pakseddel, regning eller i Dells produktkatalog.

Dell har flere forskellige support- og servicemuligheder, både online og over telefonen. Tilgængeligheden varierer efter land og produkt, og nogle af servicemulighederne findes muligvis ikke i dit område. Hvis du vil kontakte Dell angående problemer omkring salg, teknisk support eller kundeservice:

- 1 Besøg [www.dell.com/contactdell](http://www.dell.com/contactdell).
- 2 Vælg dit land på det interaktive kort.
- 3 Vælg et afsnit til kontakt.
- 4 Vælg det ønskede hyperlink for service eller support, baseret på dine behov.

## Kontakt Crestron

Crestron omfatter telefonbaseret og online teknisk støtte. Mulighederne er forskellige fra land til land, men en e-mail til [getroomview@crestron.com](mailto:getroomview@crestron.com) kan sendes af brugere i alle lande.

Teknisk support

I USA og Canada

Telefon: 877-516-5394

E-mail: [roomviewsupport@crestron.com](mailto:roomviewsupport@crestron.com)

Uden for USA og Canada

Telefon: +1 201-367-1037

E-mail: [roomviewsupport@crestron.com](mailto:roomviewsupport@crestron.com)

# 7

## Tillæg: Ordliste

---

**ANSI Lumens** — En standard for måling af lysstyrke. Det beregnes ved at opdele et billede på en kvadratmeter ind i ni lige store firkanter, måle lux (eller lysstyrken)- aflæsningen i midten af hver firkant, og finde gennemsnittet af disse ni punkter.

**Størrelsesforhold** — Det mest populære billedformat er 4:3 (4 til 3). Tidlige tv- og computervideoformater er billedformatet 4:3, hvilket betyder, at bredden af billedet er  $\frac{4}{3}$  gange højden.

**Lysstyrke** — Lysmængden der udsendes fra en skærm eller en projektorskærm eller projektorenhed. Projektorens lysstyrke måles i ANSI lumens.

**Farvetemperatur** — Farvens udseende fra hvidt lys. Lave farvetemperaturer betyder varmere (mere gult/rødt) lys mens højere farvetemperatur betyder et mere koldt (mere blå) lys. Standardenheden for farvetemperatur er Kelvin (K).

**Komponentvideo** — En metode til levering af kvalitetsvideo i et format, der består af luminans-signalet og to separate krominans-signaler, og som defineres som Y'Pb'Pr' for analogt komponent og som Y'Cb'Cr' for digitalt komponent. Komponentvideo findes på dvd-afspillere.

**Kompositvideo** — Et videosignal, der kombinerer luminansen (lysstyrken), krominansen (farve), sprængning (farverefERENCE) og synkronisering (horisontal og vertikal synkronisering af signaler) til en signalbølgeform, der overføres p et enkelt ledningspar. Der findes tre typer formater, nemlig NTSC, PAL og SECAM.

**Komprimeret opløsning** — Hvis indgangsbilledet har en højere opløsning end den aktuelle opløsning på projektoren, skaleres billedet således, at det passer til den aktuelle opløsning på projektoren. Komprimeringen på et digitalt apparat er således, at noget af billedets indhold mistes.

**Kontrastområde** — Område for lyse og mørke værdier i et billede, eller forholdet mellem deres maksimum- og minimumværdier. Der er to metoder, der bruges af projektionsindustrien til måling af området:

- 1 Fuld Til/Fra — måler forholdet mellem lyseffekten på et helt hvidt billede (fuld Til) og lyseffekten på et helt sort billede (fuld Fra).
- 2 ANSI — måler et mønster på 16 skiftende sorte og hvide rektangler. Den gennemsnitlige lyseffekt fra de hvide rektangler divideres med den

gennemsnitlige lyseffekt fra de sorte rektangler for at bestemme *ANSI*-kontrastområde.

Full On/Off -kontrast er altid et større nummer end *ANSI*-kontrast for samme projektor.

**dB** —decibel — En enhed, der bruges til at udtrykke den relative forskel i strøm eller intensitet, sædvanligvis mellem to akustiske eller elektriske signaler, svarende til ti gange den fælles logaritmestørrelse af de to niveauer.

**Diagonalskærm** — En metode til måling af størrelsen af en skærm eller et projiceret billede. Den måles fra et hjørne til det modsatte hjørne. en 9 fod høj, 12 fod bred skærm har en diagonal på 15 fod. Dette dokument går ud fra, at diagonaldimensionerne er for det traditionelle 4:3-område for et computerbillede, som i eksemplet ovenfor.

**DHCP** — Dynamic Host Configuration Protocol (Dynamisk Værtsskonfigurations Protokol) — En netværksprotokol, hvormed en server automatisk kan tildele en TCP/IP adresse til en enhed.

**DLP®** — Digital Light Processing™ [Digital lysbehandling] — Refleksiv visningsteknologi, der er udviklet af Texas Instruments ved hjælp af små, manipulerede spejle. Lys, der passerer gennem et farvefilter, sendes til DLP-spejle, der arrangerer de RGB-farver i et billede, der projiceres på skærmen, også kendt som DMD.

**DMD** — Digital Micro- Mirror Device (Digital mikrospejlenhed) — Hver DMD består af tusind hældende, mikroskopiske aluminiumslegerede spejle, der er monteret på en skjult bøjle.

**DNS** — Domain Name System (Domænenavnsystem) — En internettjeneste, som oversætter domænenavne til IP-adresser.

**Fokallængde** — Distancen fra linseoverfladen til dens fokale punkt.

**Frekvens** — Det er omfanget af gentagelse i forløb pr. sekund for elektriske signaler. Måles i Hz (Hertz).

**HDCP** — High-Bandwidth Digital-Content Protection (Højbåndbredde Digitalt Indhold Beskyttelse) — En specifikation, udviklet af Intel™ Corporation til beskyttelse af digital underholdning over digital grænseflade såsom DVI, HDMI.

**HDMI** — High Definition Multimedia Interface (Højdefinitions Multimedia-grænseflade) — HDMI overfører både ikke-komprimeret højdefinitions-video sammen med digital lyd og enhedskontroldata via et enkelt stik.

**Hz (Hertz)** — Enhed for frekvens.

**IEEE802.11** — Et sæt standarder til trådløs, lokal netværks- (WLAN) kommunikation. 802.11b/g/n bruger 2,4 GHz-båndet.

**Trapezkorrektionssignal** — Enhed der retter en billedskævhed (sædvanligvis en bred top/snæver bund-effekt) på et projiceret billede, der er forårsaget af en forkert skærmvinkel.

**Maksimal afstand** — Den afstand fra en skærm, som projektoren skal bruge til at vise et brugbart billede (lyst nok) i et helt mørkt rum.

**Maksimal billedstørrelse** — Det største billede en projektor kan vise i et mørkt rum. Denne størrelse er sædvanligvis begrænset af optikkens fokale rækkevidde.

**Minimumafstand** — Den tætteste placering, hvormed en projektor kan fokusere et billede på en skærm.

**NTSC** — National Television Standards Committee (Nationa Tv-standard komite. En nordamerikansk standard for video og transmissioner, med et videoformat på 525 linjer ved 30 billeder per sekund.

**PAL** — Phase Alternating Line (Phasealternerende linje). En Europæisk standard for video og udsendelser, med et videoformat på 625 linjer ved 25 billeder per sekund.

**Spejlvendt billede** — Funktion der gør det muligt at dreje billedet vandret. Når det bruges i et normalt projektmiljø, bliver tekst, grafik m.v. vist bagvendt. Omvendt billede bruges til projektion vist bagfra.

**RGB** — Red, Green, Blue (Rød, Grøn, Blå)— Bruges typisk til at beskrive en skærm, der kræver separate signaler for hver af de tre farver.

**SECAM**— En fransk og international fjernsynstransmissionsstandard for video- og fjernsynstransmission, der er tæt relateret til PAL, men bruger en anden metode til at sende farvedata.

**SSID** — Service Set Identifiers — Et navn til identificering af den bestemte trådløse LAN, som en bruger ønsker at forbinde til.

**SVGA** — Supervideografikrække — 800 x 600 pixels tæll.

**SXGA** — Superforlænget grafikrække — 1280 x 1024 pixel-tælling.

**UXGA** — Ultraforlænget grafikrække — 1600 x 1200 pixels tæll.

**VGA** — Videografikrække — 640 x 480 pixel-tælling.

**WEP** — Wired Equivalent Privacy — En metode til kodning af kommunikationsdata. Kodenøglen oprettes og meddeles kun den kommunikerende bruger, så kommunikationsdataene ikke kan afkodes af tredjepart.

**XGA** — Udvidet videografik — Udgør 1.024 x 768 pixels.

**WXGA** — Wide Extended Graphics Array (Bred udvidet grafik) — udgør 1280 x 800 pixels.



# Indeks

## D

Dell  
kontakt 148, 150

## F

Fejlfinding 134  
Kontakt Dell 134  
Fjernbetjening 29

## H

Hovedenhed 6  
10W højttaler 6  
Fokusring 6  
IR-modtager 6  
Kamera 6  
Lampedæksel 6  
Lampe-lysdiode 6  
Linse 6  
Strømknop 6  
Temp. LED 6

## I

Indstilling af  
projektorfokusering 26  
Fokusring 26  
Interaktiv pen  
Batteri 7  
Håndledsrem 7

Pennespids 7  
Strømindikator 7  
Tænd/sluk-kontakt 7

## K

Kontakt Dell 5, 137, 140

## S

Skærmvisning 36  
ADVANCED SETTINGS  
(AVANCEREDE  
INDSTILLINGER) 41  
AUTO ADJUST (AUTOM.  
JUSTERING) 38  
BRIGHTNESS/CONTRAST  
(LYSSTYRKE/KONTRAST)  
39  
HELP (HJÆLP) 55  
Hovedmenu 36  
INPUT SOURCE  
(INDGANGSKILDE) 36  
INPUT-KILDE FOR MULTIPLE  
SKÆRM 37  
LANGUAGE (SPROG) 54  
LYD-INPUT 40  
LYDSTYRKE 40  
VIDEO MODE (VIDEO-  
TILSTAND) 39  
Specifikationer  
Antal pixel 142

- Audio (Lyd) 143
- Brightness (Lysstyrke) 142
- Dimensioner 143
- Ensartethed 142
- Farvehjulshastighed 142
- Farvevisning 142
- I/O-stik 144
- Kontrastområde 142
- Lysventil 142
- Miljøforhold 143
- Projektionsafstand 142
- Projektionslinse 142
- Projektionsskærmstørrelse 142
- RS232-protokol 146
- Støjniveau 143
- Strømforbrug 143
- Strømforsyning 142
- Vægt 143
- Videokompatibilitet 142
- support
  - kontakt Dell 148, 150

## T

- Tænd/Sluk for projektoren
  - Sluk for projektoren 25
  - Tænd for projektoren 25
- telefonnumre 148
- Tilslutning af projektoren
  - HDMI-kabel 15, 21, 23, 24
  - Komposit videokabel 19
  - Lydkabel 22
  - MHL-kabel 16
  - Netledning 11, 12, 13, 14, 15,

- 16, 19, 20, 21, 22, 23, 24
- RS232-kabel 13
- Til computer 11
- Tilslutning af en computer med et RS232-kabel 13, 14, 15, 16
- Tilslutning med et HDMI-kabel 21
- Tilslutning med et komponentkabel 20, 22, 23
- Tilslutning med et kompositkabel 19
- USB-A til USB-B kabel 14
- USB-til-USB-kabel 11
- V/H-lydkabel 19
- VGA-til-VGA kabel 11, 12
- VGA-til-YPbPr kabel 20
- Tilslutningsporte
  - HDMI-A-stik til understøttelse af MHL-funktionen 9
  - HDMI-B-inputstik 9
  - Komposit videostik 9
  - Lyd højre kanal indgangsstik 9
  - Lyd venstre kanal indgangsstik 9
  - Lyd-A indgangsstik 9
  - Lyd-B indgangsstik 9
  - Lydudgangsstik 9
  - Mikrofonstik 9
  - Mini-USB (Mini Type B) 9
  - Netledningsstik 9
  - RJ-45-stik 9
  - RS232-stik 9
  - USB type A-stik for USB Viewer 9

USB type B-stik (DoUSB) for  
USB-skærm 9

VGA udgang (skærm-  
gennemsløjfning)-stik 9

VGA-A indgangs- (D-sub)-  
stik 9

VGA-B indgangs- (D-sub)-  
stik 9

## **U**

Udskiftning af lampe 140